



Your choice

SPOELCENTRA ROESTVRIJ STAAL



SPOELTAFELS

TOPKLASSE

Centinox	84 - 85
Mythos	86 - 87
Largo Work-Center	88 - 89
Largo	90
Planar	91
Sinos	92 - 93
Epos	94 - 95

MIDDENKLASSE

Ariane	96 - 97
Hydros	98 - 99
Argos	100 - 101
Argos Care-Center	102 - 103
Compact Plus	104 - 105
Aton	106 - 107
Neptune	108 - 109
Acquario-Line	110 - 111

STANDAARDKLASSE

Armonia	112
Futuro	113
Spark	114
Onda-Line	115
Studio	116
Baltic	117



SPOELUNITS

TOPKLASSE

Centinox	120 - 121
Planar	122 - 123
Kubus	124 - 125

MIDDENKLASSE

Largo	126 - 127
Ariane	128 - 129
Quadrant / Rondo	130 - 131

STANDAARDKLASSE

Pamira / Armonia / Galassia	132
-----------------------------	-----





FRANKE SPOELTAFELS ROESTVRIJ STAAL

Tijdloze schoonheid

Dé klassieker onder de spoeltafelmateriaal is roestvrij staal, edel en onverwoestbaar. Het roestvrij staal van Franke is tijdloos mooi. Roestvrij staal geeft het oppervlak door de zuurstof in de lucht een passieve bescherm laag die zich, ook bij zwaardere belasting, steeds weer vernieuwt.

Dit materiaal kan belastingen en extreme omstandigheden aan als geen ander. Roestvrij staal is hitte- en schokbestendig voor temperatuurschommelingen. Het is tevens absoluut corrosiebestendig. Het oppervlak is volledig poriënvrij en dus zeer hygiënisch en gemakkelijk te reinigen. Bacteriologische besmettingen zijn hier volkomen uitgesloten. Door de elasticiteit van roestvrij staal wordt trouwens ook de kans op vaat- en glasbreuk verminderd.

Roestvrij staal is volledig recycleerbaar: het kan volledig gesmolten worden en hergebruikt worden voor nieuwe legeringen.



Glad



Linnenmotief

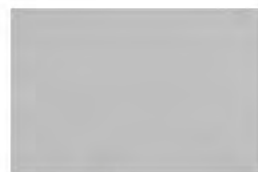

Microstructuur

Roestvrij staal is kleurneutraal en kan naar eigen wens en smaak met andere materialen gecombineerd worden. U kan kiezen uit een glad of gestructureerd oppervlak in linnenmotief of microstructuur.



SlimTop

Alle Franke vlakbouwspoeltafels kunnen geplaatst worden volgens het principe van SlimTop waarbij de rand niet gelijk met maar bovenop het werkblad komt te liggen. Het maken van de uitsparing verloopt hierdoor éénvoudiger terwijl de uiterst vlakke oplegrand een praktisch naadloze overgang naar het tablet garandeert. Dit resulteert in een strak geheel waarbij vuil minder kans krijgt om zich af te zetten. Een unieke oplossing die tijdloze elegantie waarborgt.



SPOELCENTRA
RVS



Franke integraalventiel

Het gepatendeerde integraalventiel schittert door zijn pure voordelen. Deze innovatie van Franke geeft een briljante meerwaarde aan de zuiverheid en hygiëne in uw keuken. Bij deze naadloze en in één stuk vervaardigde afloop hebben vuilafzettingen, bacteriën evenals vieze randen geen enkele kans. Er wordt geen vuil meer afgezet in de ventielvoegen en er zijn geen storende zwarte randen meer rond de afloop.



Geïntegreerde Franke overloop

De elegant bedekte overloop, waarbij de opening en de schroef schuilgaan achter een strak logoplaatje, is niet alleen een optische toets die onze aandacht voor design tot in het detail benadrukt. Hij vergemakkelijkt tevens – doordat men enkel de kap moet verwijderen – de reiniging van soms moeilijk bereikbare plaatsen.



Automatische lediging

Bepaalde spoeltafels zijn standaard uitgerust met druk- of draaiknopventielen. Anderen bieden hiertoe plaats op een extra of voldoende ruime kraanwerkbank. De bediening van het ventiel verloopt eenvoudiger en men hoeft niet met z'n handen in het vuile (afwas)water.



PROGRAMMAOVERZICHT

	Spoel tafels topklasse	Spoel tafels middenklasse	Spoel tafels standaardklasse
Kast: 400 mm	SNX 211-P (*) p. 93	CPX 611-P (*) CPX 610-P (*) p. 104	
Kast: 450 mm		ARX 614 p. 97 HDX 614 p. 99 AGX 611 p. 101 AGX 211 (*) p. 101	AMX 610 p. 112 AMX / AML 611 p. 112 FOX 611 p. 113
Kast: 500 mm	MMX 211 (*) EOX 611 EOX 211 (*) p. 87 p. 95	NEX / NET 611 NEX 211 (*) p. 109	BTX 614 p. 117
Kast: 550 mm		CPX 651-P (*) CPX 251-P (*) CPX 660-P (*) CPX 260-P (*) p. 104 p. 105	
Kast: 600 mm	CEX 210 (*) p. 85 MMX 251 (*) p. 87 MMX 261 (*) p. 87 LAX211-W-36 (*) p. 89 LAX 214 (*) p. 90 PPX 211 (*) p. 91	ARX 654 p. 97 ARX 254 (*) p. 101 AGX 651 p. 101 AGX 251 (*) p. 101 AGX 610 p. 101 AGX 210 (*) p. 101 AGX 660 p. 101 AGX 260 (*) p. 101	AMX / AML 651 p. 112 FOX 651 p. 113 SKX 651 p. 114
Kast: 650 mm	PPX 251 (*) p. 91 PPX 260 (*) p. 91 SNX 251 (*) p. 93 EOX 651 EOX 251 (*) p. 95	ANX 251 (*) p. 107 NEX / NET 651 NEX 251 (*) p. 109	OLX 651 p. 115
Kast: 700 mm	LAX211-W-48 (*) p. 89 SNX 221 (*) p. 93 EOX 621 EOX 221 (*) p. 95	ARX 624 p. 97 HDX 654 p. 99 HDX 624 p. 99 AGX 621 p. 101 AGX 221 (*) p. 101	AMX / AML 621 p. 112 FOX 621 p. 113 SKX 621 p. 114
Kast: 800 mm		AGX 210 C (*) p. 103 CPX 621-P CPX 221-P (*) p. 104 CPX 620-P p. 105	OLX 621 p. 115 BTX 620 p. 117
Kast: 850 mm		ANX 211 (*) p. 107 ANX 221 (*) p. 107 NEX / NET 621 NEX 221 (*) p. 109 AEX 610 p. 111	
Kast: 900 mm	EOX 620 EOX 220 (*) p. 95		
Kast: 1000 mm	MMX 220 (*) p. 87	CPX 671-P p. 104	
Hoekkast: 900 x 900 mm x 135°	EOX 652 E p. 94		STX 621 E p. 116

(*) Geschikt voor vlakbouw SlimTop / (**) Geschikt voor onderbouw

	Spoelunits topklasse	Spoelunits middenklasse	Spoelunits standaardklasse
Kast: 200 mm	PPX 210 220 (*) p. 123 KBX 210 190 (*) KBX 110 160 (**) p. 125	LAX 110 100 (**) p. 127 LAX 110 160 D (**) p. 127 LAX 110 160 (**) p. 127 ARX 110 170 (**) p. 129 ARX 110 170 D (**) p. 129	AMX 110 165 (**) p. 132
Kast: 250 mm	CMX 210 200 (*) p. 121 PPX 110 160 (**) p. 123 KBX 210 230 (*) KBX 110 200 (**) p. 125		
Kast: 300 mm	KBX 210 370 (*) KBX 110 340 (**) p. 125	ARX 110 350 (**) p. 129 ARX 110 330 (**) p. 129	AMX 110 340 (**) p. 132
Kast: 350 mm	CMX 210 370 (*) p. 121 PPX 210 440 (*) p. 123 KBX 110 340 (**) p. 125	LAX 110 360 (**) p. 127	PMX 110 410 (**) p. 132
Kast: 400 mm	PPX 110 380 (**) p. 123 KBX 210 480 (*) KBX 110 450 (**) p. 125	LAX 110 450 (**) p. 127 ARX 110 435 (**) p. 129 OTX 210 (*) p. 131 QAX 210 (*) p. 131 ROX 210 (*) p. 131	GAX 110 460 (**) p. 132
Kast: 450 mm		LAX 110 600 (**) p. 127	
Kast: 500 mm	CMX 210 630 (*) p. 121 CMX 160 (**) p. 121 PPX 210 580 (*) p. 123	LAX 160 D (**) p. 126 ARX 160 (**) p. 128 ARX 160 D (**) p. 128	
Kast: 550 mm	KBX 160 (**) p. 124 KBX 260 (*) p. 124 KBX 210 530 (*) KBX 110 500 (**) p. 125		
Kast: 600 mm	PPX 110 520 (**) p. 123		
Kast: 650 mm	CMX 120 (**) p. 121 KBX 120 (**) p. 124		
Kast: 700 mm		LAX 120 (**) p. 126	
Kast: 750 mm			
Kast: 800 mm			
Kast: 850 mm			
Kast: 900 mm			

(*) Geschikt voor vlakbouw SlimTop / (**) Geschikt voor onderbouw

SPOELCENTRA
RVS

FRANKE CENTINOX

De spoeltafel van de eeuw

In het kader van zijn 100ste verjaardag heeft Franke een spoeltafelconcept ontwikkeld dat een combinatie is van een daadwerkelijke focus op de eindgebruiker, zeer hoge technologische normen en standaarden en een hedendaags en minimalistisch design.



Centinox is een gecombineerde vlakbouw- en SlimTop-spoeltafel met de look van een onderbouwunit. Deze wordt van bovenuit geplaatst en heeft een verborgen overloop en integraalventiel met een vierkant afdekplaatje. De bak heeft een geperste hoekradius van 12,5 mm.

Verder is de spoeltafel voorzien van een pakket uitmuntende en functionele toebehoren. De snijplank heeft twee helften; de ene is uit kunststof en dient voor de voedselbereiding, de andere is in roestvrij staal en dient om hete potten en pannen op te plaatsen. Het mobiele druiplad kan ingezet worden als extra afdruipruimte en is lichtjes hellend voor de afvoer van water.



FRANKE CENTINOX

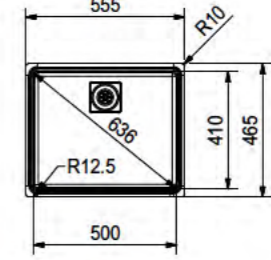

Afbeelding / Afmetingen	Tekening	Uitvoering	Omschrijving Artikelnr.	excl BTW* incl BTW*
			Vlakbouw / SlimTop CEX2101	€ 759,00 € 918,39
CEX 210 Roestvrij staal 555 x 465 mm Binnenmaat: 500 x 410 x 200 mm Uitsparing SlimTop: 537 x 447 mm (R 0 - 30 mm)				

SPOELAFELS RVS TOPKLASSE

Toebehoren

Aanbevolen kraan + prijs overige Franke kranen vanaf p. 162

					Centinox met beweegbare uitloop
300333 RVS € 75,00 (excl BTW) € 90,75 (incl BTW)	300337 RVS € 75,00 (excl BTW) € 90,75 (incl BTW)	300334 RVS / Kunststof € 99,00 (excl BTW) € 119,79 (incl BTW)	300338 RVS / Kunststof € 95,00 (excl BTW) € 114,95 (incl BTW)	301399 RVS € 659,00 (excl BTW) € 797,39 (incl BTW)	301383 Chroom € 559,00 (excl BTW) € 676,39 (incl BTW)
					Centinox met zwenkbare uitloop
300339 RVS / Neoprene € 75,00 (excl BTW) € 90,75 (incl BTW)	300346 RVS € 33,00 (excl BTW) € 39,93 (incl BTW)	300345 RVS € 33,00 (excl BTW) € 39,93 (incl BTW)	302117 RVS € 489,00 (excl BTW) € 591,69 (incl BTW)	301389 RVS € 629,00 (excl BTW) € 761,09 (incl BTW)	301380 Chroom € 529,00 (excl BTW) € 640,09 (incl BTW)
	300347 Chroom € 26,00 (excl BTW) € 31,46 (incl BTW)	300349 Chroom € 26,00 (excl BTW) € 31,46 (incl BTW)	302118 Chroom € 339,00 (excl BTW) € 410,19 (incl BTW)		

Voorbeeld vlakbouw



De getoonde montage methode kan verschillen naargelang de toegepaste techniek om de uitsparing te maken in het werkblad.

Specificaties

uitleg symbolen zie p. 81

	Geïntegreerde overloop: discreet, esthetisch en eenvoudig te reinigen		Openen en sluiten van het ventiel via draaiknopbediening
	Integraalventiel geperst in de bakbodem voor een optimale hygiëne		SlimTop: uiterst vlakke oplegrand nauw aansluitend bij het werkblad
	Geperste hoekradius van 12,5 mm in de hoeken van de bakken		

FRANKE MYTHOS

De ultieme vorm van functioneel purisme

De spoeltafelgeneratie Mythos presenteert zich als perfecte eenheid in design, functionaliteit en materiaal. Minimale hoekradii van slechts 25 mm benadrukken zijn zuivere lijnen en dynamische karakter.

De Mythos wordt vervolledigd door intelligente toebehoren, die voor vloeiende bewegingen en perfecte ergonomie zorgen. Individuele flexibiliteit en optimale vrijheid bij de plaatsing worden mogelijk gemaakt door de uitvoeringen met druiplblad links of rechts en de perfect passende kraan.



Toebehoren

Afdruipbakje	Snijplaat	Vaatwerkkorf	Afdruipmatje
300512 RVS € 89,00 (excl BTW) € 107,69 (incl BTW)	300301 Glas € 85,00 (excl BTW) € 102,85 (incl BTW)	300458 RVS € 65,00 (excl BTW) € 78,65 (incl BTW)	AH160300 RVS / Neoprene € 69,00 (excl BTW) € 83,49 (incl BTW)

Aanbevolen kraan + prijs overige Franke kranen vanaf p. 162



Just Water met uittrekbare uitloop

301672 Chroom € 549,00 (excl BTW) € 664,29 (incl BTW)	301361 RVS-look € 699,00 (excl BTW) € 845,79 (incl BTW)
--	--



Epos met uittrekbare uitloop

301392 Chroom € 419,00 (excl BTW) € 506,99 (incl BTW)	301365 RVS-look € 549,00 (excl BTW) € 664,29 (incl BTW)
--	--



Epos met zwenkbare uitloop

301385 Chroom € 389,00 (excl BTW) € 470,69 (incl BTW)	301366 RVS-look € 499,00 (excl BTW) € 603,79 (incl BTW)
--	--

Voorbeeld vlakbouw

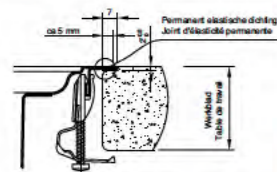

De getoonde montage methode kan verschillen naargelang de toegepaste techniek om de uitsparing te maken in het werkblad.

Specificaties

uitleg symbolen zie p. 81

- Geïntegreerde overloop: discreet, esthetisch en eenvoudig te reinigen
- Hygiene+ Integraalventiel geperst in de bakbodem voor een optimale hygiëne
- Geperst 25mm RADIUS Geperste hoekradius van 25 mm in de hoeken van de bakken
- Openen en sluiten van het ventiel via draaiknopbediening
- SlimTop: uiterst vlakke oplegrand nauw aansluitend bij het werkblad

FRANKE MYTHOS

Afbeelding / Afmetingen



MMX 211 Roestvrij staal
1000 x 520 mm
Uitsparing SlimTop: 990 x 510 mm (R 10 mm)
Bak: 450 x 400 x 180 mm

Tekening

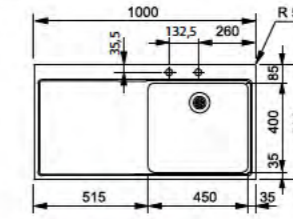

Kast: 500 mm

Uitvoering

Omschrijving	Artikelnr.	excl BTW*	incl BTW*
Vlakbouw / SlimTop			
Glad	Druipblad links MMX211L1	€ 799,00	€ 966,79
	Druipblad rechts MMX211R1	€ 799,00	€ 966,79

* Verkoopprijs omvat afloopstelsysteem met draaiknopventiel



MMX 251 Roestvrij staal
1000 x 520 mm
Uitsparing SlimTop: 990 x 510 mm (R 10 mm)
Bakken: 340 x 400 x 175 mm
160 x 400 x 130 mm

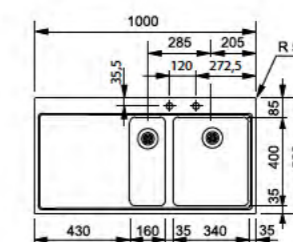

Kast: 600 mm

Omschrijving	Artikelnr.	excl BTW*	incl BTW*
Vlakbouw / SlimTop			
Glad	Druipblad links MMX251L1	€ 949,00	€ 1.148,29
	Druipblad rechts MMX251R1	€ 949,00	€ 1.148,29

* Verkoopprijs omvat afloopstelsysteem met draaiknopventiel voor 1 bak



MMX 261 Roestvrij staal
1000 x 520 mm
Uitsparing SlimTop: 990 x 510 mm (R 10 mm)
Bakken: 340 x 400 x 175 mm
160 x 400 x 130 mm

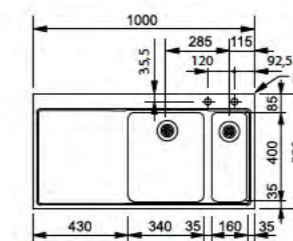

Kast: 600 mm

Omschrijving	Artikelnr.	excl BTW*	incl BTW*
Vlakbouw / SlimTop			
Glad	Druipblad links MMX261L1	€ 949,00	€ 1.148,29
	Druipblad rechts MMX261R1	€ 949,00	€ 1.148,29

* Verkoopprijs omvat afloopstelsysteem met draaiknopventiel voor 1 bak



MMX 220 Roestvrij staal
895 x 520 mm
Uitsparing SlimTop: 884 x 510 mm (R 10 mm)
Bakken: 450 x 400 x 180 mm
340 x 400 x 175 mm

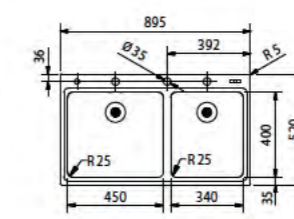

Kast: 1000 mm

Omschrijving	Artikelnr.	excl BTW*	incl BTW*
Vlakbouw / SlimTop			
Glad	Grote bak links MMX2201	€ 999,00	€ 1.208,79

* Verkoopprijs omvat afloopstelsysteem met draaiknopventielen

FRANKE LARGO WORK-CENTER

Functie en design in harmonie

Het Franke Largo Work-Center staat, dankzij een uitgekende vormgeving, garant voor optimale werkomstandigheden in de keuken.

Naast de bak bevinden zich 2 geïntegreerde boxen: één voor de verwijdering van organisch afval en één voor het bewaren van vaak gebruikt keukengerei. Een simpele, zachte vingerdruk volstaat om de afdekplaten van de boxen te openen en te sluiten.

Vanop de verschuifbare snijplank kan afval onmiddellijk in de uitneembare emmer geschoven worden. De kleinere box vooraan doet dienst als opbergruimte voor afwasmiddel, schuursponsen en/of -borstels, vaatdoeken, ... kortom, voorwerpen waarvan het handig is ze dicht bij de hand te hebben.

De afvalbox is verbonden met zowel het afloopsysteem als de opbergbox. Op die manier kunnen beide boxen eenvoudig gereinigd en gespoeld worden.

De perfect op elkaar afgestemde toebehoren – een snijplank uit antibacteriële kunststof en een roestvrijstalen afdruiptakje – vervolledigen de mogelijkheden tot tijdsbesparende, soepele workflow.

Flexus-S, een semiprofessionele designmengkraan met verende slang, sproeier en magneetsluiting geldt als ideale aanvulling van het geheel.



FRANKE LARGO WORK-CENTER

Afbeelding / Afmetingen



LAX 211-W-36 Roestvrij staal
1000 x 520 mm
Uitsparing SlimTop: 989 x 509 mm (R 10 - 20 mm)
Bak: 360 x 390 x 175 mm
Afvallemmer 5,5 l: 151 x 255 mm
Opbergbox: 151 x 122 x 224 mm

Tekening

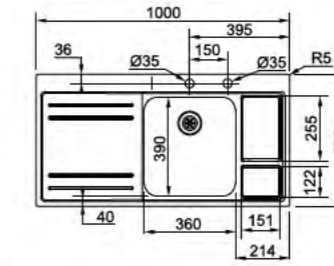

Kast: 600 mm

Uitvoering

Omschrijving	Artikelnr.	excl BTW*	incl BTW*
Vlakkbouw / SlimTop			
Glad	Druipblad links LAX211-W-36L1	€ 989,00	€ 1.196,69
	Druipblad rechts LAX211-W-36R1	€ 989,00	€ 1.196,69

* Verkoopprijs omvat afloopsysteem met drukknopventiel

NIJEUW



LAX 211-W-45 Roestvrij staal
1000 x 520 mm
Uitsparing SlimTop: 989 x 509 mm (R 10 - 20 mm)
Bak: 445 x 390 x 175 mm
Afvallemmer 5,5 l: 151 x 255 mm
Opbergbox: 151 x 122 x 224 mm

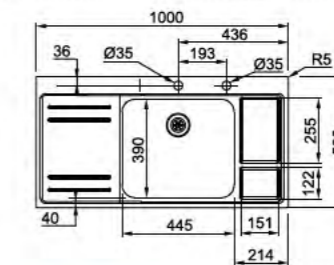

Kast: 800 mm

Omschrijving	Artikelnr.	excl BTW*	incl BTW*
Vlakkbouw / SlimTop			
Glad	Druipblad links LAX211-W-45L1	€ 999,00	€ 1.208,79
	Druipblad rechts LAX211-W-45R1	€ 999,00	€ 1.208,79

* Verkoopprijs omvat afloopsysteem met drukknopventiel

Toebehoren

Snijplank	Afdruiptakje	Vaatwerkkorf	Schuurborstel
300474 Kunststof	300328 RVS	330905 RVS	300475 Kunststof
€ 58,00 (excl BTW)	€ 65,00 (excl BTW)	€ 75,00 (excl BTW)	€ 6,00 (excl BTW)
€ 70,18 (incl BTW)	€ 78,65 (incl BTW)	€ 90,75 (incl BTW)	€ 7,26 (incl BTW)

Aanbevolen kraan + prijs overige Franke kranen vanaf p. 162

	Flexus-S met sproeier
301731 Chrom	€ 299,00 (excl BTW)
	€ 361,79 (incl BTW)

Specificaties

uitleg symbolen zie p. 81

	Geïntegreerde overloop: discreet, esthetisch en eenvoudig te reinigen		Openen en sluiten van het ventiel via drukknopbediening
	Integraalventiel geperst in de bakbodem voor een optimale hygiëne		SlimTop: uiterst vlakke oplegrand nauw aansluitend bij het werkblad
	Geperste hoekradius van 50 mm in de hoeken van de bakken		

Voorbeeld vlakkbouw

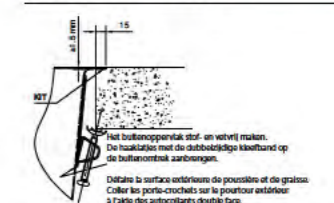

De getoonde montage methode kan verschillen naargelang de toegepaste techniek om de uitsparing te maken in het werkblad.

FRANKE LARGO

Grootseheid als ware aard

De spoelinnovatie Franke Largo zet nieuwe maatstaven in comfort en ergonomie. Eindelijk kunnen grote keukentoebehoren super eenvoudig gereinigd worden. Veelzijdige toebehoren vervolledigen deze spoeltafel tot een perfect, ergonomisch doordacht systeem.



Afbeelding / Afmetingen



LAX 214 Roestvrij staal
1000 x 510 mm
Uitsparing SlimTop: 990 x 500 mm (R 25 mm)
Bak: 500 x 350 x 180 mm

Tekening

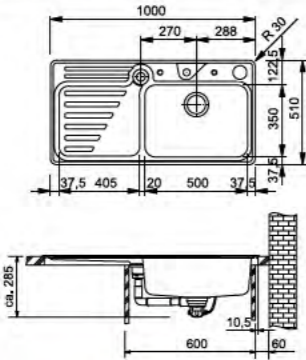

Kast: 600 mm

Uitvoering



Omschrijving Artikelnr.	excl BTW* incl BTW*
Vlakbouw / SlimTop Glad Druipblad links LAX214L1	€ 1.059,00 € 1.281,39
Druipblad rechts LAX214R1	€ 1.059,00 € 1.281,39

* Verkoopprijs omvat afloopsysteem met draaiknopventiel, afdruiplbakje, snijplaat en koker

Toebehoren



Afdruiplbakje	Snijplaat	Koker	Messenblok in combinatie met koker	Messenset	Zeepverdelers Novita
Inbegrepen 300499 RVS € 69,00 (excl BTW) € 83,49 (incl BTW)	Inbegrepen 300498 Glas € 99,00 (excl BTW) € 119,79 (incl BTW)	Inbegrepen 300504 RVS € 35,00 (excl BTW) € 42,35 (incl BTW)	300506 Hout € 19,00 (excl BTW) € 22,99 (incl BTW)	300470 Chroom € 65,00 (excl BTW) € 78,65 (incl BTW)	302108 Chroom € 99,00 (excl BTW) € 119,79 (incl BTW)

Voorbeeld vlakbouw

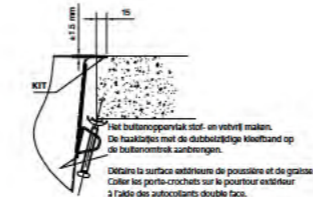

De getoonde montage methode kan verschillen naargelang de toegepaste techniek om de uitsparing te maken in het werkblad.

Aanbevolen kraan + prijs



Ozone
met uittrekbare uitloop
301407
Chroom
€ 429,00 (excl BTW)
€ 519,09 (incl BTW)



Ozone
met zwenkbare uitloop
301402
Chroom
€ 339,00 (excl BTW)
€ 410,19 (incl BTW)

overige Franke kranen vanaf p. 162

Specificaties

uitleg symbolen zie p. 81



Geperste hoekradius van 50 mm in de hoeken van de bakken



Openen en sluiten van het ventiel via draaiknopbediening



SlimTop: uiterst vlakke oplegrand nauw aansluitend bij het werkblad

FRANKE PLANAR

Fascinerende hoeken en kanten

Zo mooi kunnen hoeken en kanten zijn. Franke Planar is een designspoeltafel met onmiskenbaar karakter. Rechte hoeken en strakke lijnen doen zijn geometrische vormen perfect tot hun recht komen. Functionele en decoratieve accenten worden geplaatst door de diagonaal naar het ventiel aflopende bodemnerven, dewelke de bak een dynamische uitstraling verlenen.



SPOELAFELS RVS
TOPKLASSE

Afbeelding / Afmetingen



PPX 211 Roestvrij staal
1000 x 512 mm
Uitsparing SlimTop: 980 x 492 mm
Bak: 470 x 410 x 200 mm

Tekening

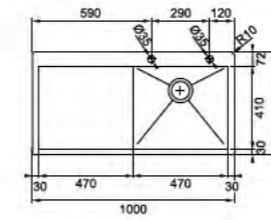

Kast: 600 mm



PPX 251 Roestvrij staal
1000 x 512 mm
Uitsparing SlimTop: 980 x 492 mm
Bakken: 340 x 410 x 200 mm
160 x 410 x 155 mm

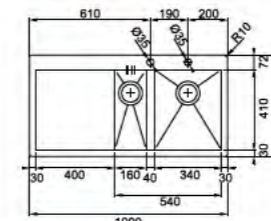

Kast: 600 mm



PPX 260 Roestvrij staal
600 x 512 mm
Uitsparing SlimTop: 580 x 492 mm
Bakken: 340 x 410 x 200 mm
160 x 410 x 155 mm

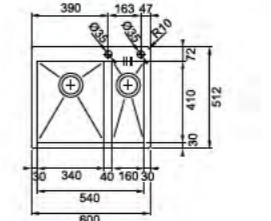

Kast: 600 mm

Specificaties

uitleg symbolen zie p. 81



Geïntegreerde overloop: discreet, esthetisch en eenvoudig te reinigen



Gelaste hoekradius van 0 mm in de hoeken van de bakken



Openen en sluiten van het ventiel via draaiknopbediening



SlimTop: uiterst vlakke oplegrand nauw aansluitend bij het werkblad

Aanbevolen kraan + prijs
overige Franke kranen vanaf p. 166



Quantum
met zwenkbare uitloop
301394
Chroom
€ 399,00 (excl BTW)
€ 482,79 (incl BTW)

301370
RVS-look
€ 499,00 (excl BTW)
€ 603,79 (incl BTW)

Toebehoren



Afdruiplbakje	Snijplank	Troflex®	Snijplank
300501 RVS / HMPE € 99,00 (excl BTW) € 119,79 (incl BTW)	300500 HMPE € 49,00 (excl BTW) € 59,29 (incl BTW)	300502 RVS / HMPE € 79,00 (excl BTW) € 95,59 (incl BTW)	300503 Hout / HMPE € 89,00 (excl BTW) € 107,69 (incl BTW)

Opmerking: Op basis van fabrikatietechnische eigenschappen kan bij nulradius spoeltafels of -bakken, op grond van specifieke fysiologische kenmerken, restwater op het druiplvlak en/of de bakbodem achterblijven.

FRANKE SINOS

Afgerond staat netjes

Het Sinos-gamma van Franke is het ultieme designstatement in elke keuken.

Afstappend van de lineaire vorm van traditionele spoelafels, omarmt Sinos de groeiende vraag naar organische veelzijdigheid. Elegante lijnen vloeien over in afgeronde hoeken om zo vormen te creëren die doen denken aan de klassiekers uit de retrostijl, en dat dan weer gecombineerd met subtiele hedendaagse trends van een eenvoudig, proper en overzichtelijk ontwerp. Het is een gamma dat in om het even welke keukenstijl past - van landelijk over vintage naar hedendaags.

Een unieke en slimme functie van Sinos is de manier waarop het druiplak niet alleen in de richting van de spoelafel, maar ook naar achter afhelt waardoor het water naadloos in de spoelafel kan stromen.



Toebehoren



Afdruiplakje	Snijplank	Afdruiplakje
300328 RVS	300352 Kunststof	300348 RVS / Neoprene
€ 65,00 (excl BTW) € 78,65 (incl BTW)	€ 89,00 (excl BTW) € 107,69 (incl BTW)	€ 69,00 (excl BTW) € 83,49 (incl BTW)



Vaatwerkorf	Zeepverdelers Sinos
330905 RVS	302123 Chroom
€ 75,00 (excl BTW) € 90,75 (incl BTW)	€ 189,00 (excl BTW) € 228,69 (incl BTW)
	302124 RVS-look
	€ 249,00 (excl BTW) € 301,29 (incl BTW)

Aanbevolen kraan + prijs

overige Franke
kranen vanaf p. 162



Sinos
met uittrekbare uitloop

301714 Chroom	301715 RVS-look
€ 339,00 (excl BTW) € 410,19 (incl BTW)	€ 489,00 (excl BTW) € 591,69 (incl BTW)

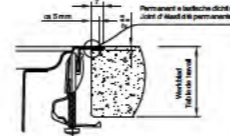

De getoonde montagemethode kan verschillen naargelang de toegepaste techniek om de uitsparing te maken in het werkblad.



Sinos
met zwenkbare uitloop

301716 Chroom	301717 RVS-look
€ 299,00 (excl BTW) € 361,79 (incl BTW)	€ 339,00 (excl BTW) € 410,19 (incl BTW)

Specificaties

uitleg symbolen zie p. 81



Geïntegreerde overloop: discreet, esthetisch en eenvoudig te reinigen



Openen en sluiten van het ventiel via draaiknopbediening



Integraalventiel geperst in de bakbodem voor een optimale hygiëne



SlimTop: uiterst vlakke oplegrand nauw aansluitend bij het werkblad



Geperste hoekradius van 50 mm in de hoeken van de bakken

FRANKE SINOS

Afbeelding / Afmetingen



SNX 211 Roestvrij staal
780 x 510 mm
Uitsparing SlimTop: 767 x 497 mm (R 64 mm)
Bak: 360 x 390 x 175 mm

Tekening

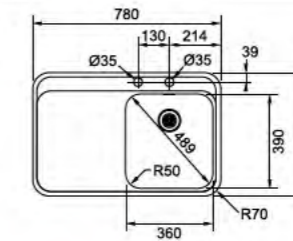

Kast: 400 mm

Uitvoering



Omschrijving
Artikelnr.

Vlaktbouw / Slimtop

Druipblad links
SNX211L1

excl BTW*
incl BTW*

€ 649,00
€ 785,29

Druipblad rechts
SNX211R1

€ 649,00
€ 785,29

* Verkoopprijs omvat afloopstelsel met draaiknopventiel



SNX 251 Roestvrij staal
965 x 510 mm
Uitsparing SlimTop: 952 x 497 mm (R 64 mm)
Bakken: 360 x 390 x 175 mm
160 x 390 x 120 mm

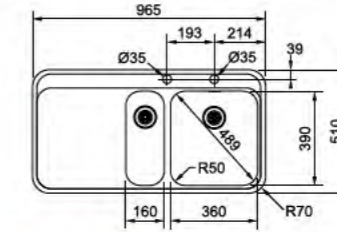

Kast: 600 mm



Vlaktbouw / Slimtop

Druipblad links
SNX251L1

€ 759,00
€ 918,39

Druipblad rechts
SNX251R1

€ 759,00
€ 918,39

* Verkoopprijs omvat afloopstelsel met draaiknopventiel voor 1 bak



SNX 221 Roestvrij staal
1120 x 510 mm
Uitsparing SlimTop: 1107 x 497 mm (R 64 mm)
Bakken: 360 x 390 x 175 mm
320 x 390 x 175 mm

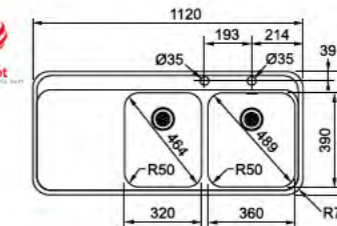

Kast: 800 mm



Vlaktbouw / Slimtop

Druipblad links
SNX221L1

€ 799,00
€ 966,79

Druipblad rechts
SNX221R1

€ 799,00
€ 966,79

* Verkoopprijs omvat afloopstelsel met draaiknopventiel voor 1 bak

FRANKE EPOS

Dagelijks genot

Tijdloos mooi en bijzonder functioneel maakt de Franke Epos elke dag opnieuw indruk.

De unieke combinatie van elegant design and uiterst ergonomische (verdiept druipblad) en hygiënische (integraalventielen) eigenschappen maken van Epos nu al een klassieker.



Toebehoren



Afdruipbakje	Snijplank	Vaatwerkorf
300328 RVS	300327 Hout	330905 RVS
€ 65,00 (excl BTW) € 78,65 (incl BTW)	€ 65,00 (excl BTW) € 78,65 (incl BTW)	€ 75,00 (excl BTW) € 90,75 (incl BTW)

Aanbevolen kraan + prijs overige Franke kranen vanaf p. 162



Epos met uittrekbare uitloop	Epos met zwenkbare uitloop
301392 Chroom	301365 RVS-look
€ 419,00 (excl BTW) € 506,99 (incl BTW)	€ 549,00 (excl BTW) € 664,29 (incl BTW)
301385 Chroom	301366 RVS-look
€ 389,00 (excl BTW) € 470,69 (incl BTW)	€ 499,00 (excl BTW) € 603,79 (incl BTW)

Specificaties

uitleg symbolen zie p. 81



Geïntegreerde overloop: discreet, esthetisch en eenvoudig te reinigen

Integraalventiel geperst in de bakbodem voor een optimale hygiëne



Geperste hoekradius van 50 mm in de hoeken van de bakken



SlimTop: uiterst vlakke opleggrand nauw aansluitend bij het werkblad

Voorbeeld vlakbouw

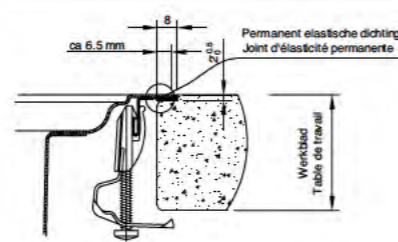

De getoonde montage methode kan verschillen naargelang de toegepaste techniek om de uitsparing te maken in het werkblad.

Afbeelding / Afmetingen



EOX 652 E Roestvrij staal
1053 x 513 mm
Uitsparing: volgens mal
Bakken: 360 x 445 x 175 mm
160 x 300 x 175 mm

Tekening

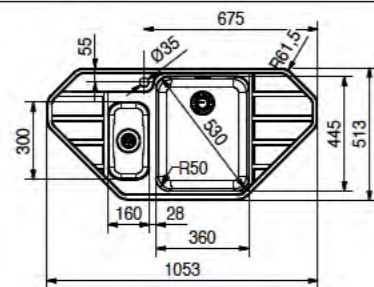

Hoekkast: 900 x 900 mm x 135°

Uitvoering

Inbouw	Hoekspoeltafel EOX652E1	€ 749,00 € 906,29
--------	--	------------------------------------

* Verkoopprijs omvat afloopstelsel met draaiknopventiel voor 1 bak

Omschrijving Artikelnr.

excl BTW*
incl BTW*

Toebehoren: /

FRANKE EPOS

Afbeelding / Afmetingen



EOX 611 Roestvrij staal
1000 x 510 mm
Uitsparing: 984 x 494 mm (R 0 - 10 mm)
Bak: 445 x 390 x 175 mm

EOX 211 Roestvrij staal
Uitsparing SlimTop: 990 x 500 mm (R 0 - 10 mm)

Tekening

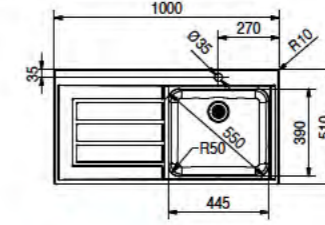

Kast: 500 mm

Uitvoering

Inbouw		
Glad	Druipblad links EOX611L1	€ 579,00 € 700,59
	Druipblad rechts EOX611R1	€ 579,00 € 700,59
Vlakbouw / SlimTop		
Glad	Druipblad links EOX211L1	€ 619,00 € 748,99
	Druipblad rechts EOX211R1	€ 619,00 € 748,99

* Verkoopprijs omvat afloopstelsel



EOX 651 Roestvrij staal
1000 x 510 mm
Uitsparing: 984 x 494 mm (R 0 - 10 mm)
Bakken: 360 x 390 x 175 mm
160 x 390 x 120 mm

EOX 251 Roestvrij staal
Uitsparing SlimTop: 990 x 500 mm (R 0 - 10 mm)

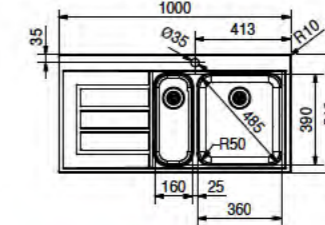

Kast: 600 mm

Inbouw		
Glad	Druipblad links EOX651L1	€ 699,00 € 845,79
	Druipblad rechts EOX651R1	€ 699,00 € 845,79
Vlakbouw / SlimTop		
Glad	Druipblad links EOX251L1	€ 719,00 € 869,99
	Druipblad rechts EOX251R1	€ 719,00 € 869,99

* Verkoopprijs omvat afloopstelsel



EOX 621 Roestvrij staal
1160 x 510 mm
Uitsparing: 1144 x 494 mm (R 0 - 10 mm)
Bakken: 360 x 390 x 175 mm
320 x 390 x 175 mm

EOX 221 Roestvrij staal
Uitsparing SlimTop: 1150 x 500 mm (R 0 - 10 mm)

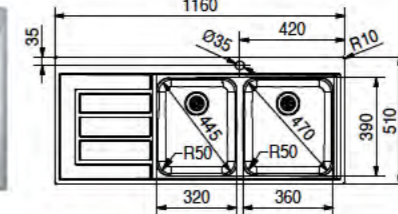

Kast: 800 mm

Inbouw		
Glad	Druipblad links EOX621L1	€ 719,00 € 869,99
	Druipblad rechts EOX621R1	€ 719,00 € 869,99
Vlakbouw / SlimTop		
Glad	Druipblad links EOX221L1	€ 759,00 € 918,39
	Druipblad rechts EOX221R1	€ 759,00 € 918,39

* Verkoopprijs omvat afloopstelsel



EOX 620 Roestvrij staal
860 x 510 mm
Uitsparing: 844 x 494 mm (R 0 - 10 mm)
Bakken: 2 x 360 x 390 x 175 mm

EOX 220 Roestvrij staal
Uitsparing SlimTop: 850 x 500 mm (R 0 - 10 mm)

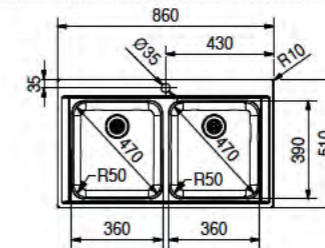

Kast: 900 mm

Inbouw		
Glad	EOX6201	€ 749,00 € 906,29
Vlakbouw / SlimTop		
Glad	EOX2201	€ 789,00 € 954,69

* Verkoopprijs omvat afloopstelsel

FRANKE ARIANE

Klassevol praktisch

Comfortabel voedsel bereiden aan de Ariane: een buitengewone spoeltafel voor echte chefs of zij die het willen worden. Een Franke Ariane blinkt uit door haar hoogwaardige vormgeving en de bijhorende toebehoren. Deze spoeltafel heeft bovendien verschillende afwateringen en bijgevolg onafhankelijke werkvlakken.



Toebehoren



- | | | | |
|--|---|--|--|
| <p>1</p> <p>Afdruiptakje</p> <p>300543
RVS
€ 75,00 (excl BTW)
€ 90,75 (incl BTW)</p> | <p>2</p> <p>Druipblad</p> <p>300411
Kunststof (wit)
€ 29,00 (excl BTW)
€ 35,09 (incl BTW)</p> | <p>3</p> <p>Snijplank</p> <p>300431
Hout
€ 75,00 (excl BTW)
€ 90,75 (incl BTW)</p> | <p>4</p> <p>Vaatwerkkorf</p> <p>300425
RVS
€ 65,00 (excl BTW)
€ 78,65 (incl BTW)</p> |
|--|---|--|--|

Aanbevolen kraan + prijs overige Franke kranen vanaf p. 162



Ozone
met uittrekbare uitloop

301407
Chroom
€ 429,00 (excl BTW)
€ 519,09 (incl BTW)

Ozone
met zwenkbare uitloop

301402
Chroom
€ 339,00 (excl BTW)
€ 410,19 (incl BTW)

Specificaties

- Geïntegreerde overloop: discreet, esthetisch en eenvoudig te reinigen
- Geperste hoekradius van 70 mm in de hoeken van de bakken
- SlimTop: uiterst vlakke oplegrand nauw aansluitend bij het werkblad

uitleg symbolen zie p. 81

Voorbeeld vlakbouw

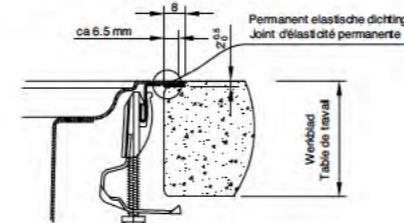

De getoonde montage methode kan verschillen naargelang de toegepaste techniek om de uitsparing te maken in het werkblad.

FRANKE ARIANE

Afbeelding / Afmetingen



ARX 614 Roestvrij staal
895 x 510 mm
Uitsparing: 879 x 494 mm (R 20 mm)
Bak: 350 x 435 x 180 mm

Toebehoren: **2 3 4**

Tekening

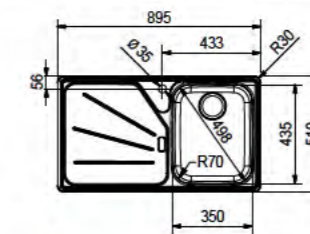

Kast: 450 mm



ARX 654 Roestvrij staal
1000 x 510 mm
Uitsparing: 984 x 494 mm (R 20 mm)
Bakken: 350 x 435 x 180 mm
160 x 300 x 120 mm

ARX 254 Roestvrij staal
Uitsparing SlimTop: 984 x 494 mm (R 20 mm)

Toebehoren: **1 2 3 4**

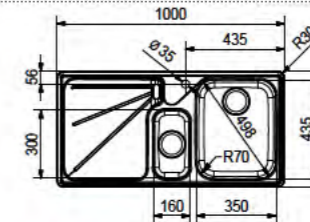

Kast: 600 mm



ARX 624 Roestvrij staal
1160 x 510 mm
Uitsparing: 1144 x 494 mm (R 20 mm)
Bakken: 350 x 435 x 180 mm
330 x 350 x 160 mm

Toebehoren: **2 3 4**

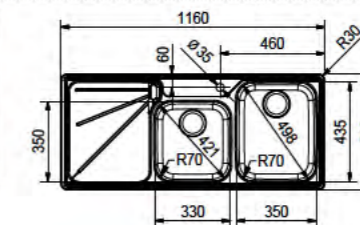

Kast: 800 mm

Uitvoering	Omschrijving Artikelnr.	excl BTW* incl BTW*
Inbouw		
Glad	Druipblad links ARX614L1	€ 549,00 € 664,29
	Druipblad rechts ARX614R1	€ 549,00 € 664,29
* Verkoopprijs omvat afloopstelsysteem		
Inbouw		
Glad	Druipblad links ARX654L1	€ 639,00 € 773,19
	Druipblad rechts ARX654R1	€ 639,00 € 773,19
Vlakbouw / SlimTop		
Glad	Druipblad links ARX254L1	€ 679,00 € 821,59
	Druipblad rechts ARX254R1	€ 679,00 € 821,59
* Verkoopprijs omvat afloopstelsysteem		
Inbouw		
Glad	Druipblad links ARX624L1	€ 689,00 € 833,69
	Druipblad rechts ARX624R1	€ 689,00 € 833,69
* Verkoopprijs omvat afloopstelsysteem		

SPOELTAFELS RVS
MIDDELKLASSE

FRANKE HYDROS

Verfrissend heldere lijnen

Fris en modern design, hoogst functioneel in het gebruik – zo stelt de Franke Hydros zich voor. In het oog springend zijn de eigentijdse bakken met hoekradius 40 mm en het elegante druipbladpatroon. Praktisch is dan weer dat de overloop zich in het dieper geperste afdruiplak bevindt wat zorgt voor een afzonderlijke waterafloop. Een functionele reeks toebehoren vervolledigt het gebruiksgemak.



Aanbevolen kraan + prijs

overige Franke kranen vanaf p. 162



Neptune
met uittrekbare uitloop
301574
Chroom
€ 329,00 (excl BTW)
€ 398,09 (incl BTW)



Neptune
met zwenkbare uitloop
301580
Chroom
€ 279,00 (excl BTW)
€ 337,59 (incl BTW)



Toebehoren



Afdruiplakje 300483 RVS € 54,00 (excl BTW) € 65,34 (incl BTW)	Snijplank 300480 Kunststof € 47,00 (excl BTW) € 56,87 (incl BTW)	Vaatwerkkorf 300425 RVS € 65,00 (excl BTW) € 78,65 (incl BTW)
--	---	--

Specificaties

uitleg symbolen zie p. 81

-  Geïntegreerde overloop: discreet, esthetisch en eenvoudig te reinigen
-  Openen en sluiten van het ventiel via draaiknopbediening
-  **Hygiene+**
Integraalventiel geperst in de bakbodem voor een optimale hygiëne
-  **GEPERST**
40 RADIUS
Geperste hoekradius van 40 mm in de hoeken van de bakken

FRANKE HYDROS

Afbeelding / Afmetingen

Tekening

Uitvoering

Omschrijving
Artikelnr.

excl BTW*
incl BTW*

NIEUW

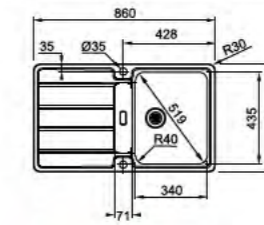

HDX 614 Roestvrij staal
860 x 510 mm
Uitsparing: 844 x 494 mm (R 20 mm)
Bak: 340 x 435 x 180 mm

Kast: 450 mm

 Inbouw		
Glad	Omkeerbaar HDX6141	€ 489,00 € 591,69

* Verkoopprijs omvat afloopstelsel met draaiknopventiel

NIEUW

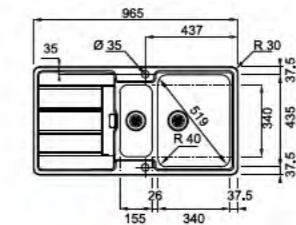

HDX 654 Roestvrij staal
965 x 510 mm
Uitsparing: 949 x 494 mm (R 20 mm)
Bakken: 340 x 435 x 180 mm
155 x 340 x 120 mm

Kast: 800 mm

 Inbouw		
Glad	Omkeerbaar HDX6541	€ 599,00 € 724,79

* Verkoopprijs omvat afloopstelsel met draaiknopventiel voor 1 bak

NIEUW

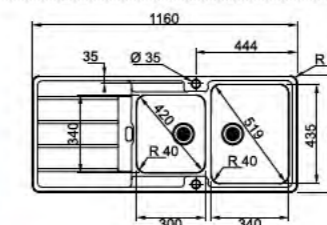

HDX 624 Roestvrij staal
1160 x 510 mm
Uitsparing: 1144 x 494 mm (R 20 mm)
Bakken: 340 x 435 x 180 mm
300 x 340 x 160 mm

Kast: 800 mm

 Inbouw		
Glad	Omkeerbaar HDX6241	€ 699,00 € 845,79

* Verkoopprijs omvat afloopstelsel met draaiknopventiel voor 1 bak

FRANKE ARGOS

Multitalent met nieuwe kwaliteiten

De Franke Argos overtuigt dankzij een frisse vormgeving en ideale combinatiemogelijkheden met veelzijdig inzetbare toebehoren. Zo kunnen 1/3 gastronormschalen – geschikt voor gebruik in de meest courante stoomovens – perfect geïntegreerd worden. Evenals de raspset waarmee direct bovenop de opvangschaal kan gewerkt worden. Op deze manier wordt het vloeiende verloop van handelingen tussen voorbereidings-, water- en kookplaats nog verder geoptimaliseerd.



Gastronormschalen geschikt voor gebruik in stoomovens

Toebehoren

- | | | |
|--|---|--|
| | | |
| 300355
RVS
€ 69,00 (excl BTW)
€ 83,49 (incl BTW) | 300554
RVS
€ 45,00 (excl BTW)
€ 54,45 (incl BTW) | 300571
Kunststof
€ 181,00 (excl BTW)
€ 219,01 (incl BTW) |
| | | |
| 300570
Kunststof
€ 49,00 (excl BTW)
€ 59,29 (incl BTW) | 300431
Hout
€ 75,00 (excl BTW)
€ 90,75 (incl BTW) | 300425
RVS
€ 65,00 (excl BTW)
€ 78,65 (incl BTW) |
| | | |
| 300556
RVS
€ 169,00 (excl BTW)
€ 204,49 (incl BTW) | 300488
RVS
€ 59,00 (excl BTW)
€ 71,39 (incl BTW) | 300356
Kunststof
€ 29,00 (excl BTW)
€ 35,09 (incl BTW) |

Aanbevolen kraan + prijs

overige Franke kranen vanaf p. 162



Aqualux
met uittrekbare uitloop

301640
Chroom
€ 319,00 (excl BTW)
€ 385,99 (incl BTW)

301371
RVS-look
€ 419,00 (excl BTW)
€ 506,99 (incl BTW)



Aqualux
met zwenkbare uitloop

301650
Chroom
€ 249,00 (excl BTW)
€ 301,29 (incl BTW)

301372
RVS-look
€ 329,00 (excl BTW)
€ 398,09 (incl BTW)

Voorbeeld vlakbouw

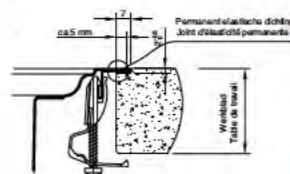

De getoonde montage methode kan verschillen naargelang de toegepaste techniek om de uitsparing te maken in het werkblad.

Specificaties

uitleg symbolen zie p. 81

- Geïntegreerde overloop: discreet, esthetisch en eenvoudig te reinigen
- Hygiene+
Integraalventiel geperst in de bakbodem voor een optimale hygiëne
- Geperste hoekradius van 70 mm in de hoeken van de bakken
- SlimTop: uiterst vlakke oplegrand nauw aansluitend bij het werkblad

FRANKE ARGOS

Afbeelding / Afmetingen

Tekening



AGX 611 Roestvrij staal
860 x 510 mm
Uitsparing: 844 x 494 mm (R 0 - 10 mm)
Bak: 350 x 435 x 175 mm

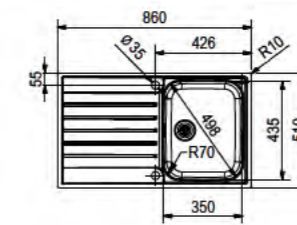

Kast: 450 mm

AGX 211 Roestvrij staal
Uitsparing SlimTop: 847 x 497 mm (R 0 - 10 mm)



AGX 651 Roestvrij staal
1000 x 510 mm
Uitsparing: 984 x 494 mm (R 0 - 10 mm)
Bakken: 350 x 435 x 175 mm
160 x 300 x 120 mm

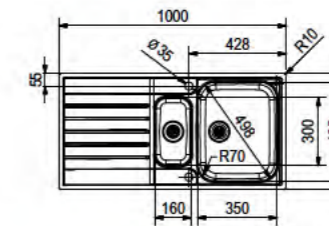

Kast: 600 mm

AGX 251 Roestvrij staal
Uitsparing SlimTop: 987 x 497 mm (R 0 - 10 mm)



AGX 621 Roestvrij staal
1160 x 510 mm
Uitsparing: 1144 x 494 mm (R 0 - 10 mm)
Bakken: 350 x 435 x 175 mm
320 x 430 x 175 mm

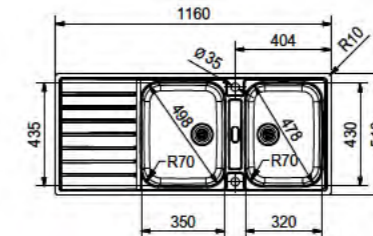

Kast: 800 mm

AGX 221 Roestvrij staal
Uitsparing SlimTop: 1147 x 497 mm (R 0 - 10 mm)



AGX 610 Roestvrij staal
625 x 510 mm
Uitsparing: 609 x 494 mm (R 0 - 10 mm)
Bak: 435 x 435 x 180 mm

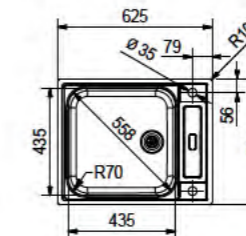

Kast: 600 mm

AGX 210 Roestvrij staal
Uitsparing SlimTop: 612 x 497 mm (R 0 - 10 mm)



AGX 660 Roestvrij staal
625 x 510 mm
Uitsparing: 609 x 494 mm (R 0 - 10 mm)
Bakken: 350 x 435 x 175 mm
160 x 300 x 120 mm

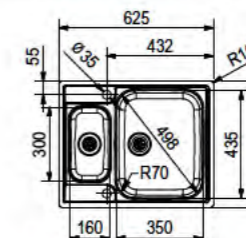

Kast: 600 mm

AGX 260 Roestvrij staal
Uitsparing SlimTop: 612 x 497 mm (R 0 - 10 mm)

Uitvoering	Omschrijving Artikelnr.	excl BTW* incl BTW*
Inbouw		
Glad	Omkeerbaar AGX6111	€ 469,00 € 567,49
Vlakbouw / SlimTop		
Glad	Omkeerbaar AGX2111	€ 529,00 € 640,09
* Verkoopprijs omvat afloopstelsysteem		
Toebehoren: 3 4 5 6 8 9 1 2 7 enkel in combinatie met 3 of 9		
Inbouw		
Glad	Omkeerbaar AGX6511	€ 579,00 € 700,59
Vlakbouw / SlimTop		
Glad	Omkeerbaar AGX2511	€ 669,00 € 809,49
* Verkoopprijs omvat afloopstelsysteem		
Toebehoren: 1 2 3 4 5 6 7 8 9		
Inbouw		
Glad	Omkeerbaar AGX6211	€ 699,00 € 845,79
Vlakbouw / SlimTop		
Glad	Omkeerbaar AGX2211	€ 719,00 € 869,99
* Verkoopprijs omvat afloopstelsysteem		
Toebehoren: 3 4 5 6 8 9 1 2 7 enkel in combinatie met 3 of 9		
Inbouw		
Glad	Omkeerbaar AGX6101	€ 529,00 € 640,09
Vlakbouw / SlimTop		
Glad	Omkeerbaar AGX2101	€ 579,00 € 700,59
* Verkoopprijs omvat afloopstelsysteem		
Toebehoren: 5 6 8		
Inbouw		
Glad	Omkeerbaar AGX6601	€ 599,00 € 724,79
Vlakbouw / SlimTop		
Glad	Omkeerbaar AGX2601	€ 659,00 € 797,39
* Verkoopprijs omvat afloopstelsysteem		
Toebehoren: 1 2 3 4 5 6 7 8 9		

FRANKE ARGOS CARE-CENTER

Optimale ergonomie

Jong, oud, klein, groot, mindervalide, rechts- of linkshandig, ... het Argos Care-Center overtuigt door z'n gebruiksvriendelijkheid.

Esthetisch, hoogwaardig, multifunctioneel, flexibel en daardoor voor alle doelgroepen even geschikt en intuïtief te gebruiken: zo presenteert zich de Franke Argos Care met z'n universeel design.

De bakdiepte van 10 centimeter maakt de integratie in een in de hoogte verstelbaar werkblad mogelijk, hetwelk volgens lichaamsgrootte of het werken vanuit een rolstoel kan aangepast worden.

De Argos Eco Care kraan met verlengde bedieningshendel vervolledigt het Argos Care-Center optimaal. Ze staat garant voor ultieme ergonomie en betrouwbare functionaliteit.



FRANKE ARGOS CARE-CENTER

Afbeelding / Afmetingen



AGX 210 C Roestvrij staal
625 x 510 mm
Uitsparing SlimTop: 612 x 497 mm (R 0 - 10 mm)
Bak: 435 x 435 x 100 mm

Tekening

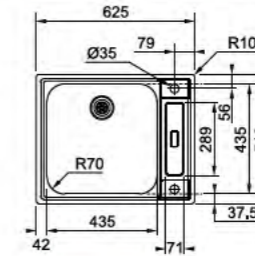

Kast: 800 mm

Uitvoering



Omschrijving
Artikelnr.

Vlakkbouw / SlimTop
AGX210C1

excl BTW*
incl BTW*

€ 599,00
€ 724,79

* Verkoopprijs omvat afloopstelsysteem met drukknopventiel

Toebehoren



Afdruipbakje

300488
RVS
€ 59,00 (excl BTW)
€ 71,39 (incl BTW)

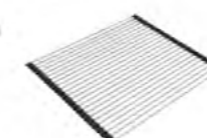

Afdruipmatje

300476
RVS / Neoprene
€ 74,00 (excl BTW)
€ 89,54 (incl BTW)

Aanbevolen kraan + prijs



Argos Eco-Care met sproeier

301733
Chroom
€ 450,00 (excl BTW)
€ 544,50 (incl BTW)

overige Franke kranen vanaf p. 162

Voorbeeld vlakkbouw



De getoonde montage methode kan verschillen naargelang de toegepaste techniek om de uitsparing te maken in het werkblad.

Specificaties

uitleg symbolen zie p. 81



Geïntegreerde overloop: discreet, esthetisch en eenvoudig te reinigen



Integraalventiel geperst in de bakbodem voor een optimale hygiëne



Geperste hoekradius van 70 mm in de hoeken van de bakken



Openen en sluiten van het ventiel via drukknopbediening









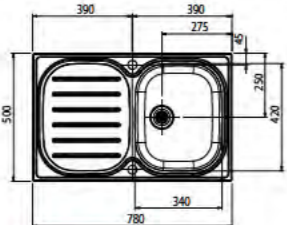

SlimTop: uiterst vlakke oplegrand nauw aansluitend bij het werkblad

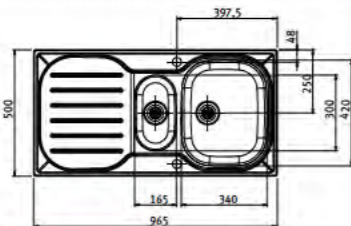

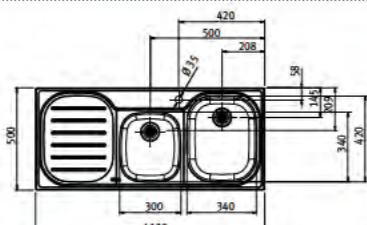

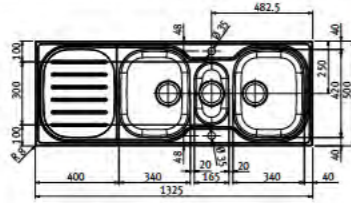

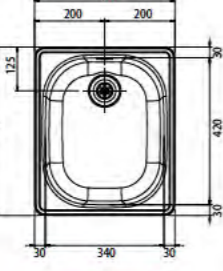



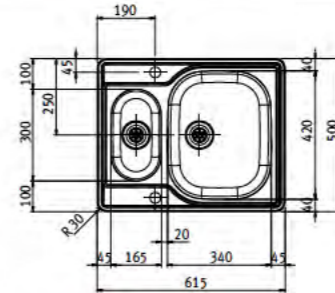

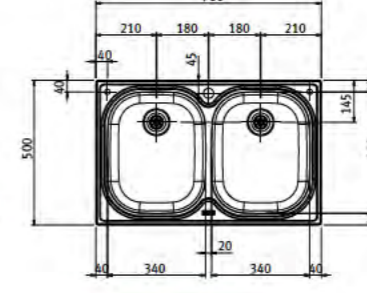

Uitermate geschikt voor gebruik door mindervaliden

FRANKE COMPACT PLUS

Afbeelding / Afmetingen	Tekening	Uitvoering	Omschrijving Artikelnr.	excl BTW* incl BTW*
		Inbouw Glad	Omkeerbaar CPX611-P1	€ 439,00 € 531,19
CPX 611-P Roestvrij staal 780 x 500 mm Uitsparing: 764 x 484 mm (R 0 - 20 mm) Bak: 340 x 420 x 175 mm	Kast: 400 mm	Vlakbouw / SlimTop Glad	Omkeerbaar CPX211-P1	€ 479,00 € 579,59
CPX 211-P Roestvrij staal Uitsparing SlimTop: 767 x 487 mm (R 0 - 20 mm)		* Verkoopprijs omvat afloopstelsysteem		
Toebehoren: 3 4 5		Opgelett ■ Inbouwspoeltafels: hoekradius 8 mm ■ Vlakbouwspoeltafels: hoekradius 30 mm		
		Inbouw Glad	Omkeerbaar CPX651-P1	€ 549,00 € 664,29
CPX 651-P Roestvrij staal 965 x 500 mm Uitsparing: 949 x 484 mm (R 0 - 20 mm) Bakken: 340 x 420 x 175 mm / 165 x 300 x 130 mm	Kast: 550 mm	Vlakbouw / SlimTop Glad	Omkeerbaar CPX251-P1	€ 609,00 € 736,89
CPX 251-P Roestvrij staal Uitsparing SlimTop: 952 x 487 mm (R 0 - 20 mm)		* Verkoopprijs omvat afloopstelsysteem		
Toebehoren: 1 3 4 5		Opgelett ■ Inbouwspoeltafels: hoekradius 8 mm ■ Vlakbouwspoeltafels: hoekradius 30 mm		
		Inbouw Glad	Druipblad links CPX621-PL1	€ 659,00 € 797,39
CPX 621-P Roestvrij staal 1120 x 500 mm Uitsparing: 1104 x 484 mm (R 0 - 20 mm) Bakken: 340 x 420 x 175 mm / 300 x 340 x 160 mm	Kast: 800 mm	Druipblad rechts CPX621-PR1	€ 659,00 € 797,39	
CPX 221-P Roestvrij staal Uitsparing SlimTop: 1104 x 487 mm (R 20 mm)		Vlakbouw / SlimTop Glad	Druipblad links CPX221-PL1	€ 679,00 € 821,59
Toebehoren: 2 3 4 5		Druipblad rechts CPX221-PR1	€ 679,00 € 821,59	
		* Verkoopprijs omvat afloopstelsysteem		
		Opgelett ■ Inbouwspoeltafels: hoekradius 8 mm ■ Vlakbouwspoeltafels: hoekradius 30 mm		
		Inbouw Glad	Omkeerbaar CPX671-P1	€ 749,00 € 906,29
CPX 671-P Roestvrij staal 1325 x 500 mm Uitsparing: 1309 x 484 mm (R 0 - 20 mm) Bakken: 2 x 340 x 420 x 175 mm 165 x 300 x 130 mm	Kast: 1000 mm	* Verkoopprijs omvat afloopstelsysteem		
Toebehoren: 1 3 4 5				
		Inbouw Glad	CPX610-P1	€ 409,00 € 494,89
CPX 610-P Roestvrij staal 400 x 480 mm Uitsparing: 384 x 464 mm (R 20 mm) Bak: 340 x 420 x 175 mm	Kast: 400 mm	* Verkoopprijs omvat afloopstelsysteem		
Toebehoren: 3 4 5				

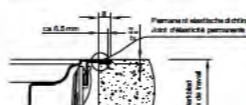
FRANKE COMPACT PLUS

Afbeelding / Afmetingen	Tekening	Uitvoering	Omschrijving Artikelnr.	excl BTW* incl BTW*
		Inbouw Glad	Omkeerbaar CPX660-P1	€ 389,00 € 470,69
CPX 660-P Roestvrij staal 615 x 500 mm Uitsparing: 599 x 484 mm (R 20 mm) Bakken: 340 x 420 x 175 mm 165 x 300 x 130 mm	Kast: 550 mm	Vlakbouw / SlimTop Glad	Omkeerbaar CPX260-P1	€ 409,00 € 494,89
CPX 260-P Roestvrij staal Uitsparing SlimTop: 602 x 487 mm (R 20 mm)		* Verkoopprijs omvat afloopstelsysteem		
Toebehoren: 1 3 4 5				
		Inbouw Glad	CPX620-P1	€ 609,00 € 736,89
CPX 620-P Roestvrij staal 780 x 500 mm Uitsparing: 764 x 484 mm (R 0 - 20 mm) Bakken: 2 x 340 x 420 x 175 mm	Kast: 800 mm	* Verkoopprijs omvat afloopstelsysteem		
Toebehoren: 3 4 5				
Toebehoren				
				
1 Afdruijbakje 330906 RVS € 75,00 (excl BTW) € 90,75 (incl BTW)	2 Afdruijbak 300318 Kunststof (wit) € 15,00 (excl BTW) € 18,15 (incl BTW)	3 Snijplank 300320 Kunststof (wit) € 29,00 (excl BTW) € 35,09 (incl BTW)	4 Druipblad 300340 Hout € 65,00 (excl BTW) € 78,65 (incl BTW)	5 Vaatwerkkorf 300368 Kunststof (wit) € 25,00 (excl BTW) € 30,25 (incl BTW)
				330905 RVS € 75,00 (excl BTW) € 90,75 (incl BTW)
Specificaties uitleg symbolen zie p. 81				
 Integraalventiel geperst in de bakbodem voor een optimale hygiëne	 SlimTop: uiterst vlakke oplegrand nauw aansluitend bij het werkblad	Aanbevolen kraan + prijs overige Franke kranen vanaf p. 162		
Voorbeeld vlakbouw				
	De getoonde montage methode kan verschillen naargelang de toegepaste techniek om de uitsparing te maken in het werkblad.			
				
Lounge met zwenkbare uitloop				
301738 Chroom € 230,00 (excl BTW) € 278,30 (incl BTW)			301739 RVS-look € 310,00 (excl BTW) € 375,10 (incl BTW)	

FRANKE ATON

Pure harmonie

De Aton spoeltafels combineren de elegantie van eenvoudige, moderne lijnen met de functionaliteit van een heus voedselbereidingscentrum.

Uiterst vlakke randen, innovatieve bakken met hoekradii van 36 mm en zodanig ontworpen verdiepingen die plaats bieden aan toebehoren welke de werkzone van de spoeltafel completeren en uitbreiden.

De exclusieve roestvrijstalen schaal combineert het praktische van een snijplank met het stijlvolle van een dienblad. Er is zelfs een uiterst handige houder voor champagneglazen.

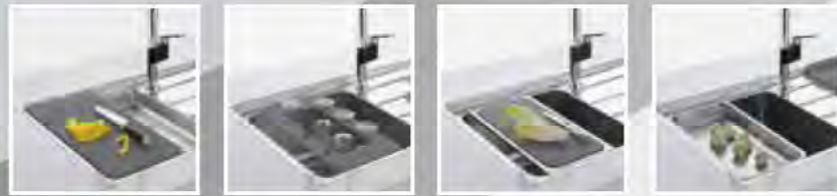

Toebehoren

1 Afdruiptakje	2 Schaal / Snijplank	3 Snijplank	4 Houder champagneglazen	5 Afdruiptakje
300357 RVS € 159,00 (excl BTW) € 192,39 (incl BTW)	300359 RVS / Kunststof € 159,00 (excl BTW) € 192,39 (incl BTW)	300358 Kunststof € 59,00 (excl BTW) € 71,39 (incl BTW)	300360 Kunststof € 79,00 (excl BTW) € 95,59 (incl BTW)	300409 RVS € 59,00 (excl BTW) € 71,39 (incl BTW)

Voorbeeld vlakbouw

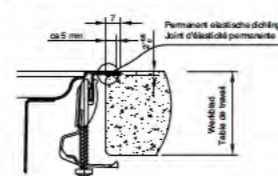

De getoonde montage methode kan verschillen naargelang de toegepaste techniek om de uitsparing te maken in het werkblad.

Aanbevolen kraan + prijs

overige Franke kranen vanaf p. 162

Specificaties

uitleg symbolen zie p. 81

- Geïntegreerde overloop: discreet, esthetisch en eenvoudig te reinigen
- Geperste hoekradius van 36 mm in de hoeken van de bakken
- Openen en sluiten van het ventiel via draaiknopbediening
- SlimTop: uiterst vlakke oplegrand nauw aansluitend bij het werkblad



FRANKE ATON

Afbeelding / Afmetingen



ANX 211 Roestvrij staal
1004 x 514 mm
Uitsparing SlimTop: 995 x 505 mm (R 20 mm)
Bak: 480 x 400 x 190 mm

Toebehoren: **1 2 3 4**

Tekening

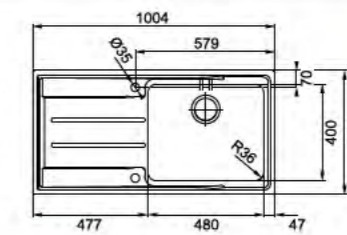

Kast: 800 mm

Uitvoering

Vlakbouw / Slimtop		excl BTW*
Glad	Druipblad links ANX211L1	€ 429,00 € 519,09
	Druipblad rechts ANX211R1	€ 429,00 € 519,09

* Verkoopprijs omvat afloopstelsysteem met draaiknopventiel



ANX 251 Roestvrij staal
1004 x 514 mm
Uitsparing SlimTop: 995 x 505 mm (R 20 mm)
Bakken: 340 x 400 x 190 mm
165 x 306 x 130 mm

Toebehoren: **1 2 3 4 5**

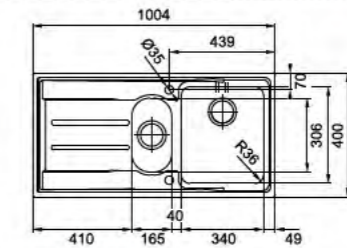

Kast: 600 mm

Vlakbouw / Slimtop		excl BTW*
Glad	Druipblad links ANX251L1	€ 569,00 € 688,49
	Druipblad rechts ANX251R1	€ 569,00 € 688,49

* Verkoopprijs omvat afloopstelsysteem met draaiknopventiel voor 1 bak



ANX 221 Roestvrij staal
1164 x 514 mm
Uitsparing SlimTop: 1155 x 505 mm (R 20 mm)
Bakken: 2 x 340 x 400 x 190 mm

Toebehoren: **1 2 3 4**

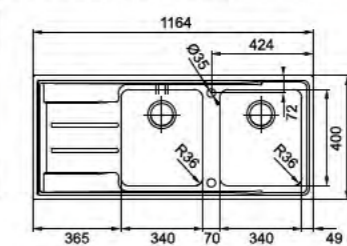

Kast: 800 mm

Vlakbouw / Slimtop		excl BTW*
Glad	Druipblad links ANX221L1	€ 639,00 € 773,19
	Druipblad rechts ANX221R1	€ 639,00 € 773,19

* Verkoopprijs omvat afloopstelsysteem met draaiknopventiel voor 1 bak

FRANKE NEPTUNE

Dagelijkse elegantie

Een verdiept druiplad met afschot wat de spoeltafel een extra dimensie geeft, een vlakke inbouwrand dewelke een perfecte integratie met het werkblad garandeert, bakken met royale afmetingen, ... : troeven die in elke keuken mee de voormgeving bepalen. Dit gamma spoeltafels verliest eveneens de functionaliteit niet uit het oog. Aangepast aan elke gebruikwijze (verkrijgbaar met druiplad links of rechts), kan elk model vervolledigd worden met toebehoren, speciaal ontworpen om de zone waar de voedselbereiding plaatsvindt te optimaliseren.



Toebehoren

- | | | |
|--|---|--|
| <p>1</p>  <p>Afdruipbakje</p> <p>300409
RVS
€ 59,00 (excl BTW)
€ 71,39 (incl BTW)</p> | <p>2</p>  <p>Afdruipbakje</p> <p>300322
RVS / HMPE
€ 109,00 (excl BTW)
€ 131,89 (incl BTW)</p> | <p>3</p>  <p>Snijplank</p> <p>300323
HMPE
€ 59,00 (excl BTW)
€ 71,39 (incl BTW)</p> |
| <p>4</p>  <p>Troflex®</p> <p>300324
RVS / HMPE
€ 99,00 (excl BTW)
€ 119,79 (incl BTW)</p> | <p>5</p>  <p>Vaatwerkkorf</p> <p>300267
RVS
€ 59,00 (excl BTW)
€ 71,39 (incl BTW)</p> | |

Aanbevolen kraan + prijs

overige Franke kranen vanaf p. 162



Neptune
met uittrekbare uitloop

301574
Chroom
€ 329,00 (excl BTW)
€ 398,09 (incl BTW)



Neptune
met zwenkbare uitloop

301580
Chroom
€ 279,00 (excl BTW)
€ 337,59 (incl BTW)

Voorbeeld vlakbouw

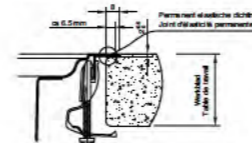

De getoonde montage methode kan verschillen naargelang de toegepaste techniek om de uitsparing te maken in het werkblad.

Specificaties



SlimTop: uiterst vlakke oplegrand nauw aansluitend bij het werkblad

uitleg symbolen zie p. 81

FRANKE NEPTUNE

Afbeelding / Afmetingen



NEX / NET 611 Roestvrij staal
860 x 510 mm
Uitsparing: 840 x 490 mm (R 20 mm)
Bak: 360 x 420 x 195 mm

NEX 211 Roestvrij staal
864 x 514 mm
Uitsparing SlimTop: 855 x 506 mm (R 20 mm)

Toebehoren: **2 3 4 5**

Tekening

Inbouw

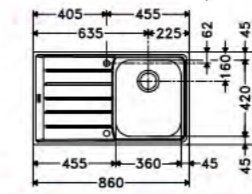

Vlakbouw / SlimTop

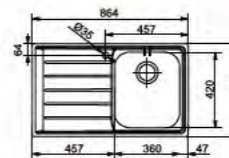

Kast: 500 mm

Uitvoering

inbouw			
Glad	Druipblad links	NEX611L1	€ 339,00 € 410,19
	Druipblad rechts	NEX611R1	€ 339,00 € 410,19
Microstructuur	Druipblad links	NET611L1	€ 339,00 € 410,19
	Druipblad rechts	NET611R1	€ 339,00 € 410,19
Vlakbouw / SlimTop			
Glad	Druipblad links	NEX211L1	€ 389,00 € 470,69
	Druipblad rechts	NEX211R1	€ 389,00 € 470,69

* Verkoopprijs omvat afloopstelsysteem



NEX / NET 651 Roestvrij staal
1000 x 510 mm
Uitsparing: 980 x 490 mm (R 20 mm)
Bakken: 360 x 420 x 195 mm
165 x 307 x 157 mm

NEX 251 Roestvrij staal
1004 x 514 mm
Uitsparing SlimTop: 995 x 506 mm (R 20 mm)

Toebehoren: **1 2 3 4 5**

Inbouw

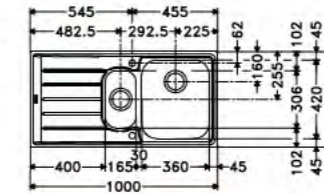

Vlakbouw / SlimTop

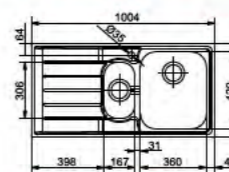

Kast: 600 mm

inbouw			
Glad	Druipblad links	NEX651L1	€ 459,00 € 555,39
	Druipblad rechts	NEX651R1	€ 459,00 € 555,39
Microstructuur	Druipblad links	NET651L1	€ 459,00 € 555,39
	Druipblad rechts	NET651R1	€ 459,00 € 555,39
Vlakbouw / SlimTop			
Glad	Druipblad links	NEX251L1	€ 529,00 € 640,09
	Druipblad rechts	NEX251R1	€ 529,00 € 640,09

* Verkoopprijs omvat afloopstelsysteem



NEX / NET 621 Roestvrij staal
1160 x 510 mm
Uitsparing: 1140 x 490 mm (R 20 mm)
Bakken: 2 x 360 x 420 x 195 mm

NEX 221 Roestvrij staal
1164 x 514 mm
Uitsparing SlimTop: 1155 x 506 mm (R 20 mm)

Toebehoren: **2 3 4 5**

Inbouw

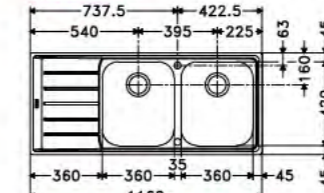

Vlakbouw / SlimTop

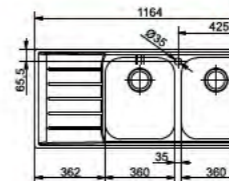

Kast: 800 mm

inbouw			
Glad	Druipblad links	NEX621L1	€ 529,00 € 640,09
	Druipblad rechts	NEX621R1	€ 529,00 € 640,09
Microstructuur	Druipblad links	NET621L1	€ 529,00 € 640,09
	Druipblad rechts	NET621R1	€ 529,00 € 640,09
Vlakbouw / SlimTop			
Glad	Druipblad links	NEX221L1	€ 599,00 € 724,79
	Druipblad rechts	NEX221R1	€ 599,00 € 724,79

* Verkoopprijs omvat afloopstelsysteem

FRANKE ACQUARIO-LINE

Een zee van ruimte

De exclusieve Acquario-Line spoeltafel professionaliseert de keukenaarbeid in vorm, functie, materiaal en uitrusting. De grote, brede bak biedt tal van mogelijkheden die dankzij enkele weldoordachte en perfect aangepaste toebehoren maximaal tot uiting komen.

De grote houten snijplank is ideaal voor het snijden van groenten en vlees. Hierin past zowel een kleinere, ronde snijplank als een vergiet. De afdruijschaal of vaatwaskorf kunnen perfect in combinatie met elkaar of met de snijplank in kunststof gebruikt worden. Deze uiterst praktische combinatiemogelijkheden maken van de Acquario-Line een multifunctionele werkplaats bij uitstek.



FRANKE ACQUARIO-LINE

Afbeelding / Afmetingen



AEX 610 Roestvrij staal
860 x 510 mm
Uitsparing: 840 x 490 mm
Bak: 740 x 375 x 220 mm

Tekening

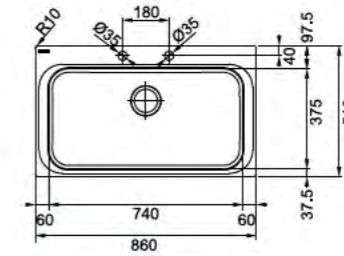

Kast: 800 mm

Uitvoering

Inbouw
Glad **AEX6101**

Omschrijving
Artikelnr.

excl BTW*
incl BTW*

€ 399,00
€ 482,79

* Verkoopprijs omvat afloopstelsysteem met draaiknopventiel

Toebehoren



Vaatwaskorf

300575
RVS
€ 129,00 (excl BTW)
€ 156,09 (incl BTW)



Afdruijschaal

300576
RVS
€ 129,00 (excl BTW)
€ 156,09 (incl BTW)



Snijplank

300577
Kunststof
€ 65,00 (excl BTW)
€ 78,65 (incl BTW)



Snijplank

300578
Hout / HMPE
€ 89,00 (excl BTW)
€ 107,69 (incl BTW)



Vergiet in combinatie met houten snijplank

300579
RVS
€ 79,00 (excl BTW)
€ 95,59 (incl BTW)



Vaatwerkkorf

300580
RVS
€ 69,00 (excl BTW)
€ 83,49 (incl BTW)

Aanbevolen kraan + prijs

overige Franke kranen vanaf p. 162



Lounge
met beweegbare uitloop

301351 Chroom € 399,00 (excl BTW) € 482,79 (incl BTW)
301352 RVS-look € 519,00 (excl BTW) € 627,99 (incl BTW)



Flexus-S
met sproeier

301731 Chroom € 299,00 (excl BTW) € 361,79 (incl BTW)







Specificaties

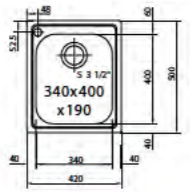

Openen en sluiten van het ventiel via draaiknopbediening

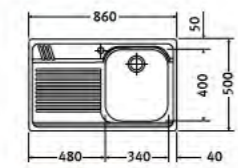
uitleg symbolen zie p. 81

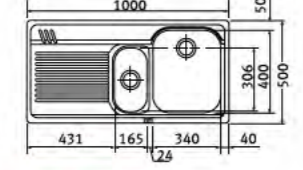

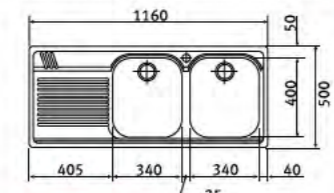

FRANKE ARMONIA

Afbeelding / Afmetingen	Tekening	Uitvoering	Omschrijving Artikelnr.	excl BTW* incl BTW*
		Inbouw Glad	AMX6101	€ 299,00 € 361,79
AMX 610 Roestvrij staal 420 x 500 mm Uitsparing: 400 x 480 mm (R 20 mm) Bak: 340 x 400 x 190 mm Toebehoren: 2 3 4 5 6	Kast: 450 mm	* Verkoopprijs omvat afloopstelsysteem		
		Inbouw Glad	Druipblad links AMX611L1 Druipblad rechts AMX611R1	€ 320,00 € 387,20 € 320,00 € 387,20
AMX / AML 611 Roestvrij staal 860 x 500 mm Uitsparing: 840 x 480 mm (R 20 mm) Bak: 340 x 400 x 190 mm Toebehoren: 2 3 4 5 6	Kast: 450 mm	* Verkoopprijs omvat afloopstelsysteem		
		Inbouw Glad	Druipblad links AMX651L1 Druipblad rechts AMX651R1	€ 435,00 € 526,35 € 435,00 € 526,35
AMX / AML 651 Roestvrij staal 1000 x 500 mm Uitsparing: 980 x 480 mm (R 20 mm) Bakken: 340 x 400 x 190 mm 165 x 306 x 130 mm Toebehoren: 1 2 3 4 5 6	Kast: 600 mm	* Verkoopprijs omvat afloopstelsysteem		
		Inbouw Glad	Druipblad links AMX621L1 Druipblad rechts AMX621R1	€ 485,00 € 586,85 € 485,00 € 586,85
AMX / AML 621 Roestvrij staal 1160 x 500 mm Uitsparing: 1140 x 480 mm (R 20 mm) Bakken: 2 x 340 x 400 x 190 mm Toebehoren: 2 3 4 5 6	Kast: 800 mm	* Verkoopprijs omvat afloopstelsysteem		
		Inbouw Linnenmotief	Druipblad links AML611L1 Druipblad rechts AML611R1	€ 320,00 € 387,20 € 320,00 € 387,20
		* Verkoopprijs omvat afloopstelsysteem		
		Inbouw Linnenmotief	Druipblad links AML651L1 Druipblad rechts AML651R1	€ 435,00 € 526,35 € 435,00 € 526,35
		* Verkoopprijs omvat afloopstelsysteem		
		Inbouw Linnenmotief	Druipblad links AML621L1 Druipblad rechts AML621R1	€ 485,00 € 586,85 € 485,00 € 586,85
		* Verkoopprijs omvat afloopstelsysteem		

Toebehoren

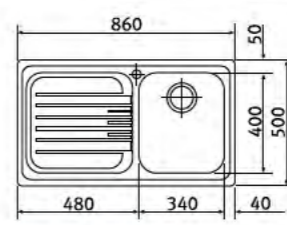
					
1 Afdruiptakje 300409 RVS € 59,00 (excl BTW) € 71,39 (incl BTW)	2 Snijplank 300260 Hout € 59,00 (excl BTW) € 71,39 (incl BTW)	3 Snijplank 300265 HMPE € 79,00 (excl BTW) € 95,59 (incl BTW)	4 Rooster 300276 RVS € 35,00 (excl BTW) € 42,35 (incl BTW)	5 Vaatwerkorf 300267 RVS € 59,00 (excl BTW) € 71,39 (incl BTW)	6 Tris 300407 € 149,00 (excl BTW) € 180,29 (incl BTW)
300281 Kunststof (wit) € 25,00 (excl BTW) € 30,25 (incl BTW)	bestaat uit: ■ afdruiptakje in RVS ■ snijplank in hout ■ snijplank in HMPE				

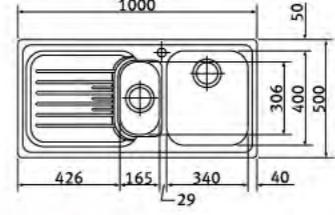

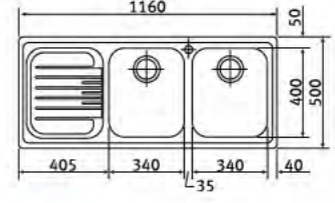

FRANKE FUTURO

Afbeelding / Afmetingen	Tekening	Uitvoering	Omschrijving Artikelnr.	excl BTW* incl BTW*
		Inbouw Glad	Druipblad links FOX611L1 Druipblad rechts FOX611R1	€ 309,00 € 373,89 € 309,00 € 373,89
FOX 611 Roestvrij staal 860 x 500 mm Uitsparing: 840 x 480 mm (R 10 mm) Bak: 340 x 400 x 190 mm Toebehoren: 2 3 4 5 6 7	Kast: 450 mm	* Verkoopprijs omvat afloopstelsysteem		
		Inbouw Glad	Druipblad links FOX651L1 Druipblad rechts FOX651R1	€ 439,00 € 531,19 € 439,00 € 531,19
FOX 651 Roestvrij staal 1000 x 500 mm Uitsparing: 980 x 480 mm (R 10 mm) Bakken: 340 x 400 x 190 mm 165 x 306 x 130 mm Toebehoren: 1 2 3 4 5 6 7	Kast: 600 mm	* Verkoopprijs omvat afloopstelsysteem		
		Inbouw Glad	Druipblad links FOX621L1 Druipblad rechts FOX621R1	€ 469,00 € 567,49 € 469,00 € 567,49
FOX 621 Roestvrij staal 1160 x 500 mm Uitsparing: 1140 x 480 mm (R 10 mm) Bakken: 2 x 340 x 400 x 190 mm Toebehoren: 2 3 4 5 6 7	Kast: 800 mm	* Verkoopprijs omvat afloopstelsysteem		

Toebehoren

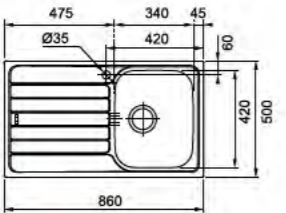
						
1 Afdruiptakje 300409 RVS € 59,00 (excl BTW) € 71,39 (incl BTW)	2 Troflex® 300273 RVS € 59,00 (excl BTW) € 71,39 (incl BTW)	3 Snijplank 300260 Hout € 59,00 (excl BTW) € 71,39 (incl BTW)	4 Snijplank 300265 HMPE € 79,00 (excl BTW) € 95,59 (incl BTW)	5 Rooster 300276 RVS € 35,00 (excl BTW) € 42,35 (incl BTW)	6 Vaatwerkorf 300267 RVS € 59,00 (excl BTW) € 71,39 (incl BTW)	7 Tris 300407 € 149,00 (excl BTW) € 180,29 (incl BTW)
300281 Kunststof (wit) € 25,00 (excl BTW) € 30,25 (incl BTW)	bestaat uit: ■ afdruiptakje in RVS ■ snijplank in hout ■ snijplank in HMPE					

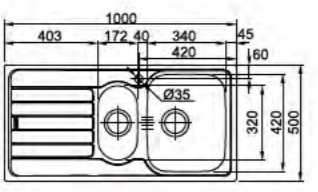

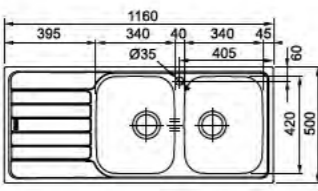

FRANKE SPARK

Afbeelding / Afmetingen	Tekening	Uitvoering	Omschrijving Artikelnr.	excl BTW* incl BTW*
		Inbouw Glad	Omkeerbaar SKX6111	€ 269,00 € 325,49
SKX 611 Roestvrij staal 860 x 500 mm Uitsparing: 840 x 480 mm (R 10 mm) Bak: 340 x 420 x 160 mm	Kast: 450 mm		* Verkoopprijs omvat afloopstelsysteem	
Toebehoren: 2 3 4				
		Inbouw Glad	Omkeerbaar SKX6511	€ 309,00 € 373,89
SKX 651 Roestvrij staal 1000 x 500 mm Uitsparing: 980 x 480 mm (R 10 mm) Bakken: 340 x 420 x 160 mm 172 x 320 x 90 mm	Kast: 600 mm		* Verkoopprijs omvat afloopstelsysteem	
Toebehoren: 1 2 3 4				
		Inbouw Glad	Omkeerbaar SKX6211	€ 339,00 € 410,19
SKX 621 Roestvrij staal 1160 x 500 mm Uitsparing: 1140 x 480 mm (R 10 mm) Bakken: 2 x 340 x 420 x 160 mm	Kast: 800 mm		* Verkoopprijs omvat afloopstelsysteem	
Toebehoren: 2 3 4				

Toebehoren

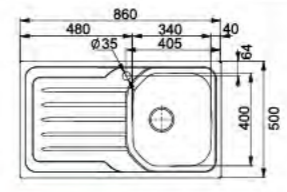
			
1 Afdruipbakje 300467 Kunststof (wit) € 19,00 (excl BTW) € 22,99 (incl BTW)	2 Snijplank 300471 Kunststof € 46,00 (excl BTW) € 55,66 (incl BTW)	3 Afdruipbakje (met houder) 300472 Kunststof € 55,00 (excl BTW) € 66,55 (incl BTW)	4 Vaatwerkkorf 300473 RVS € 48,00 (excl BTW) € 58,08 (incl BTW)

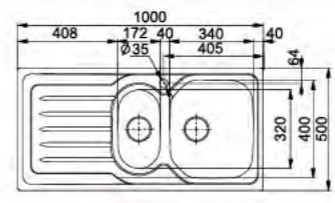
FRANKE ONDA-LINE

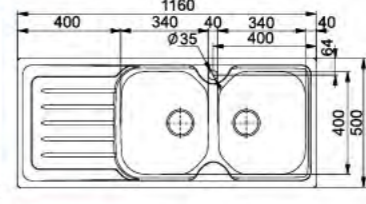
Afbeelding / Afmetingen	Tekening	Uitvoering	Omschrijving Artikelnr.	excl BTW* incl BTW*
		Inbouw Glad	Omkeerbaar OLX6111	€ 209,00 € 252,89
OLX 611 Roestvrij staal 860 x 500 mm Uitsparing: 840 x 480 mm (R 10 mm) Bak: 340 x 400 x 160 mm	Kast: 450 mm		* Verkoopprijs omvat afloopstelsysteem	
Toebehoren: 2 3				
		Inbouw Glad	Omkeerbaar OLX6511	€ 279,00 € 337,59
OLX 651 Roestvrij staal 1000 x 500 mm Uitsparing: 980 x 480 mm (R 10 mm) Bakken: 340 x 400 x 160 mm 172 x 320 x 95 mm	Kast: 600 mm		* Verkoopprijs omvat afloopstelsysteem	
Toebehoren: 1 2 3				
		Inbouw Glad	Omkeerbaar OLX6211	€ 299,00 € 361,79
OLX 621 Roestvrij staal 1160 x 500 mm Uitsparing: 1140 x 480 mm (R 10 mm) Bakken: 2 x 340 x 400 x 160 mm	Kast: 800 mm		* Verkoopprijs omvat afloopstelsysteem	
Toebehoren: 2 3				

Toebehoren

		
1 Afdruipbakje 300467 Kunststof (wit) € 19,00 (excl BTW) € 22,99 (incl BTW)	2 Snijplank 300453 Hout € 59,00 (excl BTW) € 71,35 (incl BTW)	3 Vaatwerkkorf 300454 RVS € 59,00 (excl BTW) € 71,35 (incl BTW)



FRANKE STUDIO

Afbeelding / Afmetingen	Tekening	Uitvoering	Omschrijving Artikelnr.	excl BTW* incl BTW*
<p>STX 621 E Roestvrij staal 830 x 830 mm Uitsparing: volgens mal Bakken: 340 x 400 x 190 mm 300 x 340 x 170 mm</p>	<p>Hoekkast: 900 x 900 mm x 90°</p>	<p>Inbouw</p> <p>Glad</p>	<p>Hoekspoeltafel STX621E1</p> <p>* Verkoopprijs omvat afloopsysteem</p>	<p>€ 499,00 € 603,79</p>

Toebehoren

<p>Troflex® 300273 RVS € 59,00 (excl BTW) € 71,39 (incl BTW)</p>	<p>Snijplank 300260 Hout € 59,00 (excl BTW) € 71,39 (incl BTW)</p>	<p>Snijplank 300265 HMPE € 79,00 (excl BTW) € 95,59 (incl BTW)</p>	<p>Rooster 300276 RVS € 35,00 (excl BTW) € 42,35 (incl BTW)</p>	<p>Vaatwercorf 300267 RVS € 59,00 (excl BTW) € 71,39 (incl BTW)</p>	<p>Tris 300407 € 149,00 (excl BTW) € 180,29 (incl BTW)</p> <p>bestaat uit:</p> <ul style="list-style-type: none"> afdruijbakje in RVS snijplank in hout snijplank in HMPE
---	---	---	--	--	---

FRANKE BALTIC

Afbeelding / Afmetingen	Tekening	Uitvoering	Omschrijving Artikelnr.	excl BTW* incl BTW*
<p>BTX 614 Roestvrij staal 790 x 440 mm Uitsparing: volgens mal Bak: Ø 340 x 150 mm</p>	<p>Kast: 500 mm</p>	<p>Inbouw</p> <p>Glad</p>	<p>Omkeerbaar BTX6141</p> <p>* Verkoopprijs omvat afloopsysteem</p>	<p>€ 199,00 € 240,79</p>
<p>BTX 620 Roestvrij staal 790 x 440 mm Uitsparing: volgens mal Bakken: 2 x Ø 340 x 150 mm</p>	<p>Kast: 800 mm</p>	<p>Inbouw</p> <p>Glad</p>	<p>BTX6201</p> <p>* Verkoopprijs omvat afloopsysteem</p>	<p>€ 219,00 € 264,99</p>

Aanbevolen kraan + prijs

overige Franke kranen vanaf p. 162

<p>Eco-Plus met sproeier 301687 Chroom € 89,00 (excl BTW) € 107,69 (incl BTW)</p>

<p>Eco-Plus met zwenkbare uitloop 301684 Chroom € 75,00 (excl BTW) € 90,75 (incl BTW)</p>



Your choice

SPOELUNITS ROESTVRIJ STAAL

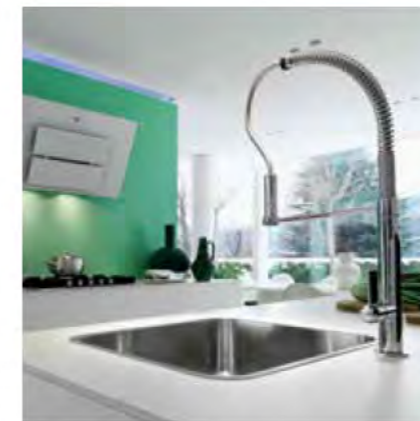

Fascinerende accenten boven en onder het oppervlak

De spoelunits van Franke benadrukken de uitdrukingskracht van hoogwaardige werkbladen. Tabletten uit graniet of marmer komen helemaal tot hun recht. De mooie bakken uit roestvrij staal passen perfect in het geheel.

Met een uitgepuurd design en geraffineerde details leggen deze niet te missen accenten in de keuken. Een keuze uit verschillende vormen van bakken en bijpassende kranen laten een creatieve, individuele keukenvormgeving toe.



FRANKE CENTINOX

Toebehoren

300333 RVS € 75,00 (excl BTW) € 90,75 (incl BTW)	300337 RVS € 75,00 (excl BTW) € 90,75 (incl BTW)	AH112313 RVS / Kunststof € 125,00 (excl BTW) € 151,25 (incl BTW)

300581 RVS / Kunststof € 109,00 (excl BTW) € 131,89 (incl BTW)	AH112312 RVS / Neoprene € 79,00 (excl BTW) € 95,59 (incl BTW)	302117 RVS € 489,00 (excl BTW) € 591,69 (incl BTW)
		302118 Chroom € 339,00 (excl BTW) € 410,19 (incl BTW)

Specificaties

Geïntegreerde overloop: discreet, esthetisch en eenvoudig te reinigen

Hygiene+ Integraalventiel geperst in de bakbodem voor een optimale hygiëne

GEPERST 12,5 RADIUS Geperste hoekradius van 12,5 mm in de hoeken van de bakken

SlimTop: uiterst vlakke oplegrand nauw aansluitend bij het werkblad

Aanbevolen kraan + prijs overige Franke kranen vanaf p. 162

	Centinox met beweegbare uitloop
301399 RVS € 659,00 (excl BTW) € 797,39 (incl BTW)	301383 Chroom € 559,00 (excl BTW) € 676,39 (incl BTW)

	Centinox met zwenkbare uitloop
301389 RVS € 629,00 (excl BTW) € 761,09 (incl BTW)	301380 Chroom € 529,00 (excl BTW) € 640,09 (incl BTW)

Voorbeeld vlakbouw



De getoonde montage methode kan verschillen naargelang de toegepaste techniek om de uitsparing te maken in het werkblad.

uitleg symbolen zie p. 81

Afbeelding / Afmetingen



CMX 210 530 Roestvrij staal
530 x 440 mm
Uitsparing SlimTop: 517 x 427 mm (R 0 - 20 mm)
Binnenmaat: 500 x 410 x 175 mm

Tekening

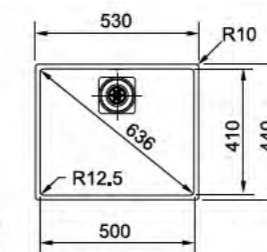

Kast: 600 mm

CMX 110 500 Roestvrij staal
Buitenmaat: 530 x 440 mm
Binnenmaat: 500 x 410 x 175 mm



CMX 210 370 Roestvrij staal
370 x 440 mm
Uitsparing SlimTop: 357 x 427 mm (R 0 - 20 mm)
Binnenmaat: 340 x 410 x 175 mm

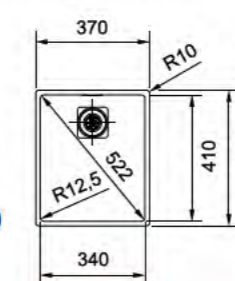

Kast: 450 mm

CMX 110 340 Roestvrij staal
Buitenmaat: 370 x 440 mm
Binnenmaat: 340 x 410 x 175 mm



CMX 210 200 Roestvrij staal
200 x 440 mm
Uitsparing SlimTop: 187 x 427 mm (R 0 - 20 mm)
Binnenmaat: 170 x 410 x 130 mm

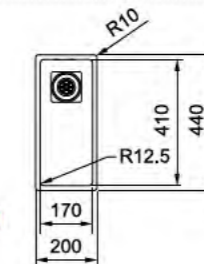

Kast: 250 mm

CMX 110 170 Roestvrij staal
Buitenmaat: 200 x 440 mm
Binnenmaat: 170 x 410 x 130 mm



CMX 160 Roestvrij staal
Buitenmaat: 565 x 440 mm
Bakken: 340 x 410 x 175 mm
170 x 410 x 130 mm

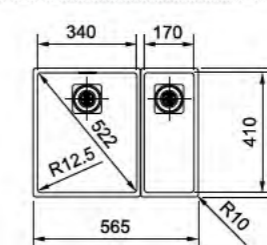

Kast: 600 mm

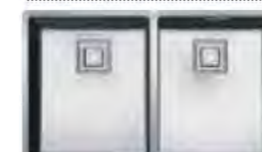

CMX 120 Roestvrij staal
Buitenmaat: 735 x 440 mm
Bakken: 2 x 340 x 410 x 175 mm

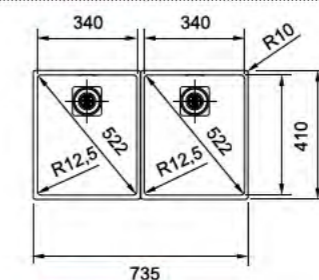

Kast: 800 mm

Uitvoering	Omschrijving Artikelnr.	excl BTW* incl BTW*
Vlakbouw / SlimTop		
Glad	CMX2105301	€ 559,00 € 676,39
Onderbouw		
Glad	CMX1105001	€ 509,00 € 615,89
* Verkoopprijs omvat ventiel en overloop		
Vlakbouw / SlimTop		
Glad	CMX2103701	€ 489,00 € 591,69
Onderbouw		
Glad	CMX1103401	€ 439,00 € 531,19
* Verkoopprijs omvat ventiel en overloop		
Vlakbouw / SlimTop		
Glad	CMX2102001	€ 439,00 € 531,19
Onderbouw		
Glad	CMX1101701	€ 399,00 € 482,79
* Verkoopprijs omvat ventiel en overloop		
Onderbouw		
Glad	CMX1601	€ 859,00 € 1.039,39
* Verkoopprijs omvat afloopstelsel		
Onderbouw		
Glad	CMX1201	€ 929,00 € 1.124,09
* Verkoopprijs omvat afloopstelsel		



FRANKE PLANAR

Toebehoren

1 Afdruiptakje 300501 RVS / HMPE € 99,00 (excl BTW) € 119,79 (incl BTW)	2 Snijplank 300500 HMPE € 49,00 (excl BTW) € 59,29 (incl BTW)	3 Troflex® 300502 RVS / HMPE € 79,00 (excl BTW) € 95,59 (incl BTW)	4 Snijplank 300503 Hout / HMPE € 89,00 (excl BTW) € 107,69 (incl BTW)

Specificaties

uitleg symbolen zie p. 81

- Geïntegreerde overloop: discreet, esthetisch en eenvoudig te reinigen
- Gelaste hoekradius van 0 mm in de hoeken van de bakken
- SlimTop: uiterst vlakke oplegrand nauw aansluitend bij het werkblad

Aanbevolen kraan + prijs

overige Franke kranen vanaf p. 162

	Quantum met zwenkbare uitloop
301394 Chroom € 399,00 (excl BTW) € 482,79 (incl BTW)	301370 RVS-look € 499,00 (excl BTW) € 603,79 (incl BTW)
	Planario met zwenkbare uitloop
301736 Chroom € 459,00 (excl BTW) € 555,39 (incl BTW)	301737 RVS-look € 599,00 (excl BTW) € 724,79 (incl BTW)

Voorbeeld vlakbouw

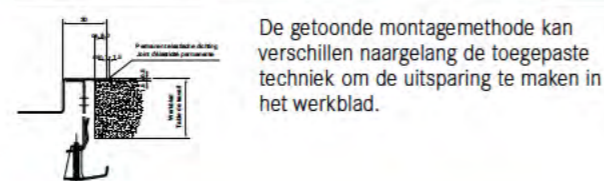

De getoonde montage methode kan verschillen naargelang de toegepaste techniek om de uitsparing te maken in het werkblad.

Opmerking:
Op basis van fabrikatietechnische eigenschappen kan bij nulradius spoelbakken, op grond van specifieke fysiologische kenmerken, restwater op de bakbodem achterblijven.

Afbeelding / Afmetingen



PPX 210 580 Roestvrij staal
580 x 470 mm
Uitsparing SlimTop: 564 x 454 mm (R 0 mm)
Binnenmaat: 520 x 410 x 200 mm

Tekening

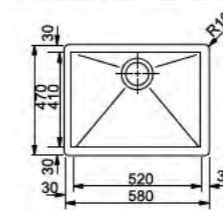

Kast: 600 mm

PPX 110 520 Roestvrij staal
Buitenmaat: 560 x 450 mm
Binnenmaat: 520 x 410 x 200 mm

Toebehoren: **1 2 3 4**

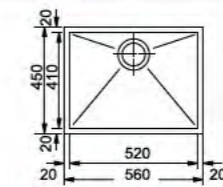

Kast: 650 mm



PPX 210 440 Roestvrij staal
440 x 470 mm
Uitsparing SlimTop: 424 x 454 mm (R 0 mm)
Binnenmaat: 380 x 410 x 200 mm

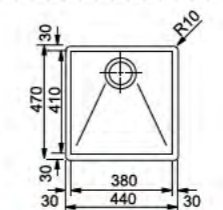

Kast: 450 mm

PPX 110 380 Roestvrij staal
Buitenmaat: 420 x 450 mm
Binnenmaat: 380 x 410 x 200 mm

Toebehoren: **1 2 3**

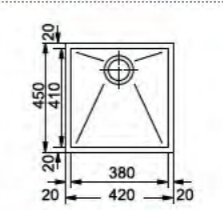

Kast: 500 mm



PPX 210 220 Roestvrij staal
220 x 470 mm
Uitsparing SlimTop: 204 x 454 mm (R 0 mm)
Binnenmaat: 160 x 410 x 130 mm

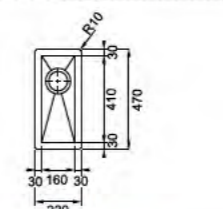

Kast: 200 mm

PPX 110 160 Roestvrij staal
Buitenmaat: 200 x 450 mm
Binnenmaat: 160 x 410 x 130 mm

Toebehoren: /

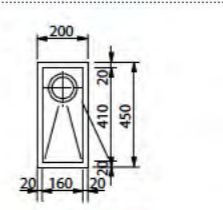

Kast: 250 mm

Uitvoering	Omschrijving Artikelnr.	excl BTW* incl BTW*
Glad	PPX2105801	€ 549,00 € 664,29
* Verkoopprijs omvat ventiel en overloop		
Glad	PPX1105201	€ 499,00 € 603,79
* Verkoopprijs omvat ventiel en overloop		
Glad	PPX2104401	€ 519,00 € 627,99
* Verkoopprijs omvat ventiel en overloop		
Glad	PPX1103801	€ 469,00 € 567,49
* Verkoopprijs omvat ventiel en overloop		
Glad	PPX2102201	€ 499,00 € 603,79
* Verkoopprijs omvat ventiel en overloop		
Glad	PPX1101601	€ 449,00 € 543,29
* Verkoopprijs omvat ventiel en overloop		



Toebehoren

			
1 Afdruipbakje 300512 RVS € 89,00 (excl BTW) € 107,69 (incl BTW)	2 Vaatwerkkorf 300458 RVS € 59,00 (excl BTW) € 71,39 (incl BTW)	3 Mobiel druiplad 300572 RVS / Kunststof € 89,00 (excl BTW) € 107,69 (incl BTW)	4 Snijplank 300582 RVS / Kunststof € 149,00 (excl BTW) € 180,29 (incl BTW)

Specificaties

uitleg symbolen zie p. 81

	Geïntegreerde overloop: discreet, esthetisch en eenvoudig te reinigen		Geporste hoekradius van 25 mm in de hoeken van de bakken
	Integraalventiel geperst in de bakbodem voor een optimale hygiëne		SlimTop: uiterst vlakke oplegrand nauw aansluitend bij het werkblad

Voorbeeld vlakbouw

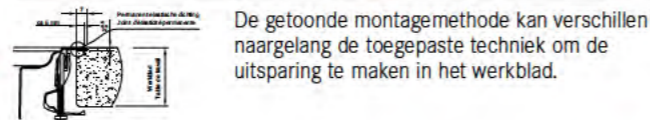

Afbeelding / Afmetingen

Tekening

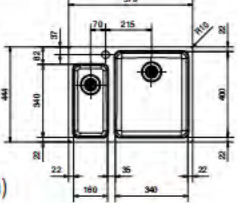
	
KBX 260 Roestvrij staal 579 x 444 mm Uitsparing SlimTop: 568 x 433 mm (R 20 mm) Bakken: 340x400x180 mm 160x340x130 mm Kast: 600 mm	

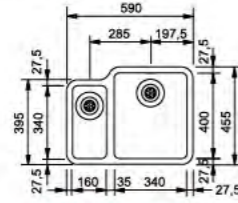
	
KBX 160 Roestvrij staal 590 x 455 mm Bakken: 340 x 400 x 175 mm 160x340x130 mm Kast: 600 mm	

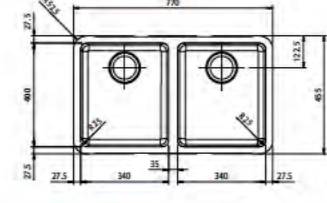
	
KBX 120 Roestvrij staal 770 x 455 mm Bakken: 2 x 340 x 400 x 175 mm Kast: 800 mm	

Afbeelding / Afmetingen	Tekening	Uitvoering	Omschrijving Artikelnr.	excl BTW* incl BTW*
			Grote bak links KBX260L1	€ 819,00 € 990,99
			Grote bak rechts KBX260R1	€ 819,00 € 990,99
		* Verkoopprijs omvat afloopstelsysteem		
		Toebehoren: 1 2 3 4		
			KBX1601	€ 799,00 € 966,79
		* Verkoopprijs omvat afloopstelsysteem		
		Toebehoren: 1 2 3 4		
			KBX1201	€ 879,00 € 1.063,59
		* Verkoopprijs omvat afloopstelsysteem		
		Toebehoren: 1 2 3 4		

FRANKE KUBUS

Afbeelding / Afmetingen

Tekening

	
KBX 210 530 Roestvrij staal 530 x 430 mm Uitsparing SlimTop: 517 x 417 mm (R 33,5 mm) Binnenmaat: 500 x 400 x 180 mm Kast: 600 mm	

KBX 110 500 Roestvrij staal Buitenmaat: 530 x 430 mm Binnenmaat: 500 x 400 x 180 mm
--

	
KBX 210 480 Roestvrij staal 480 x 430 mm Uitsparing SlimTop: 467 x 417 mm (R 33,5 mm) Binnenmaat: 450 x 400 x 180 mm Kast: 500 mm	

KBX 110 450 Roestvrij staal Buitenmaat: 480 x 430 mm Binnenmaat: 450 x 400 x 180 mm
--

	
KBX 210 370 Roestvrij staal 370 x 430 mm Uitsparing SlimTop: 357 x 417 mm (R 33,5 mm) Binnenmaat: 340 x 400 x 175 mm Kast: 400 mm	

KBX 110 340 Roestvrij staal Buitenmaat: 370 x 430 mm Binnenmaat: 340 x 400 x 175 mm
--

	
KBX 210 230 Roestvrij staal 230 x 430 mm Uitsparing SlimTop: 217 x 417 mm (R 33,5 mm) Binnenmaat: 200 x 400 x 150 mm Kast: 250 mm	

KBX 110 200 Roestvrij staal Buitenmaat: 230 x 430 mm Binnenmaat: 200 x 400 x 150 mm
--

	
KBX 210 190 Roestvrij staal 190 x 430 mm Uitsparing SlimTop: 177 x 417 mm (R 33,5 mm) Binnenmaat: 160 x 400 x 130 mm Kast: 200 mm	

KBX 110 160 Roestvrij staal Buitenmaat: 190 x 430 mm Binnenmaat: 160 x 400 x 130 mm
--

Uitvoering	Omschrijving Artikelnr.	excl BTW* incl BTW*
	Glad KBX2105301	€ 519,00 € 627,99
	Glad KBX1105001	€ 449,00 € 543,29
* Verkoopprijs omvat ventiel en overloop		
Toebehoren: 1 2 3 4		
	Glad KBX2104801	€ 489,00 € 591,69
	Glad KBX1104501	€ 419,00 € 506,99
* Verkoopprijs omvat ventiel en overloop		
Toebehoren: 1 2 3 4		
	Glad KBX2103701	€ 449,00 € 543,29
	Glad KBX1103401	€ 389,00 € 470,69
* Verkoopprijs omvat ventiel en overloop		
Toebehoren: 1 2 3 4		
	Glad KBX2102301	€ 409,00 € 494,89
	Glad KBX1102001	€ 369,00 € 446,49
* Verkoopprijs omvat ventiel en overloop		
Toebehoren: 1 3		
	Glad KBX2101901	€ 389,00 € 470,69
	Glad KBX1101601	€ 349,00 € 422,29
* Verkoopprijs omvat ventiel en overloop		
Toebehoren: 1 3		



Toebehoren

1 Afdruiptakje	2 Snijplank	3 Afdruiptakje	4 Snijplank	5 Mobiel druiplad	6 Mobiel druiplad
300499 RVS € 69,00 (excl BTW) € 83,49 (incl BTW)	300569 Hout € 75,00 (excl BTW) € 90,75 (incl BTW)	300328 RVS € 65,00 (excl BTW) € 78,65 (incl BTW)	300574 Hout € 69,00 (excl BTW) € 83,49 (incl BTW)	300573 RVS / Kunststof € 95,00 (excl BTW) € 114,95 (incl BTW)	300572 RVS / Kunststof € 89,00 (excl BTW) € 107,69 (incl BTW)

Specificaties

uitleg symbolen zie p. 81

--	--	--

Afbeelding / Afmetingen	Tekening	Uitvoering	Omschrijving ArtikeInr.	excl BTW* incl BTW*
		Glad	Grote bak links LAX160DL1	€ 679,00 € 821,59
LAX 160 D Roestvrij staal Buitenmaat: 575 x 420 mm Bakken: 360 x 390 x 175 mm 160 x 390 x 120 mm	Kast: 600 mm		Grote bak rechts LAX160DR1	€ 679,00 € 821,59
			* Verkooprijks omvat afloopstelsiem	
			Toebehoren: 3 4 6	
		Glad	LAX1201	€ 799,00 € 966,79
LAX 120 Roestvrij staal Buitenmaat: 795 x 440 mm Bakken: 2 x 360 x 390 x 175 mm	Kast: 900 mm		* Verkooprijks omvat afloopstelsiem	
			Toebehoren: 3 4 6	

FRANKE LARGO

Afbeelding / Afmetingen	Tekening	Uitvoering	Omschrijving ArtikeInr.	excl BTW* incl BTW*
		Glad	Onderbouw LAX1105001	€ 339,00 € 410,19
LAX 110 500 Roestvrij staal Buitenmaat: 524 x 374 mm Binnenmaat: 500 x 350 x 180 mm	Kast: 550 mm		* Verkooprijks omvat ventiel en overloop	
			Toebehoren: 1 2	
		Glad	Onderbouw LAX1101001	€ 109,00 € 131,89
LAX 110 100 Roestvrij staal Buitenmaat: 124 x 224 mm Binnenmaat: 100 x 200 x 100 mm	Kast: 200 mm		* Verkooprijks omvat ventiel met vrije afloop	
			Toebehoren: /	
		Glad	Onderbouw LAX1104501	€ 329,00 € 398,09
LAX 110 450 Roestvrij staal Buitenmaat: 470 x 415 mm Binnenmaat: 445 x 390 x 175 mm	Kast: 500 mm		* Verkooprijks omvat ventiel en overloop	
			Toebehoren: 3 4 5	
		Glad	Onderbouw LAX1103601	€ 319,00 € 385,99
LAX 110 360 Roestvrij staal Buitenmaat: 384 x 414 mm Binnenmaat: 360 x 390 x 175 mm	Kast: 450 mm		* Verkooprijks omvat ventiel en overloop	
			Toebehoren: 3 4 5	
		Glad	Onderbouw LAX110160D1	€ 299,00 € 361,79
LAX 110 160 D Roestvrij staal Buitenmaat: 184 x 414 mm Binnenmaat: 160 x 390 x 120 mm	Kast: 200 mm		* Verkooprijks omvat ventiel en overloop	
			Toebehoren: 3 5	
		Glad	Onderbouw LAX1101601	€ 279,00 € 337,59
LAX 110 160 Roestvrij staal Buitenmaat: 177 x 317 mm Binnenmaat: 160 x 300 x 120 mm	Kast: 200 mm		* Verkooprijks omvat ventiel en overloop	
			Toebehoren: /	



Toebehoren

1 Afdruipbakje 300405 RVS € 79,00 (excl TVA) € 95,59 (incl BTW)	2 Afdruipbakje 300488 RVS € 59,00 (excl BTW) € 71,39 (incl BTW)	3 Druipblad 300411 Kunststof (wit) € 33,00 (excl BTW) € 39,93 (incl BTW)	4 Snijplank 300431 Hout € 75,00 (excl BTW) € 90,75 (incl BTW)	5 Vaatwerkkorf 300425 RVS € 65,00 (excl BTW) € 78,65 (incl BTW)

Specificaties

uitleg symbolen zie p. 81

--	--







Afbeelding / Afmetingen	Tekening	Uitvoering	Omschrijving ArtikeInr.	excl BTW* incl BTW*
		Glad	Grote bak links ARX160L1	€ 499,00 € 603,79
			Grote bak rechts ARX160R1	€ 499,00 € 603,79
			* Verkoopprijs omvat afloopstelsel	
		Glad	Grote bak links ARX160DL1	€ 639,00 € 773,19
			Grote bak rechts ARX160DR1	€ 639,00 € 773,19
			* Verkoopprijs omvat afloopstelsel	

FRANKE ARIANE

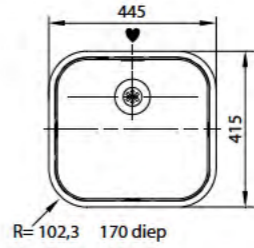

Afbeelding / Afmetingen	Tekening	Uitvoering	Omschrijving ArtikeInr.	excl BTW* incl BTW*
		Glad	Onderbouw ARX1104351	€ 279,00 € 337,59
			* Verkoopprijs omvat ventiel en overloop	
		Glad	Onderbouw ARX1103501	€ 249,00 € 301,29
			* Verkoopprijs omvat ventiel en overloop	
		Glad	Onderbouw ARX1103301	€ 229,00 € 277,09
			* Verkoopprijs omvat ventiel en overloop	
		Glad	Onderbouw ARX110170D1	€ 219,00 € 264,99
			* Verkoopprijs omvat ventiel en overloop	
		Glad	Onderbouw ARX1101701	€ 209,00 € 252,89
			* Verkoopprijs omvat ventiel en overloop	



FRANKE QUADRANT

Afbeelding / Afmetingen	Tekening	Uitvoering	Omschrijving Artikelnr.	excl BTW* incl BTW*
 <p>QTX 210 Roestvrij staal 445 x 415 mm Uitsparing SlimTop: 415 x 385 mm (R 85 mm) Binnenmaat: 400 x 370 x 170 mm</p>		 <p>Vlakkbouw / SlimTop Glad</p>	<p>QTX2101</p> <p>* Verkoopprijs omvat ventiel en overloop</p>  <p>Eveneens geschikt voor onderbouw</p>	<p>€ 209,00 € 252,89</p>
 <p>QAX 210 Roestvrij staal 445 x 415 mm Uitsparing SlimTop: 415 x 385 mm (R 85 mm) Binnenmaat: 400 x 370 x 170 mm</p>		 <p>Vlakkbouw / SlimTop Glad</p>	<p>QAX2101</p> <p>* Verkoopprijs omvat ventiel en overloop</p>  <p>Eveneens geschikt voor onderbouw</p>	<p>€ 179,00 € 216,59</p>

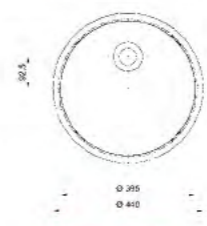
FRANKE RONDO

Afbeelding / Afmetingen	Tekening	Uitvoering	Omschrijving Artikelnr.	excl BTW* incl BTW*
 <p>ROX 210 Roestvrij staal Ø 440 mm Uitsparing SlimTop: Ø 408 mm Binnenmaat: Ø 385 x 170 mm</p>		 <p>Vlakkbouw / SlimTop Glad</p>	<p>ROX2101</p> <p>* Verkoopprijs omvat ventiel en overloop</p>  <p>Eveneens geschikt voor onderbouw</p>	<p>€ 169,00 € 204,49</p>

Specificaties QTX 210

uitleg symbolen zie p. 81



Geïntegreerde overloop: discreet, esthetisch en eenvoudig te reinigen



Integraalventiel geperst in de bakbodem voor een optimale hygiëne

Voorbeeld vlakkbouw

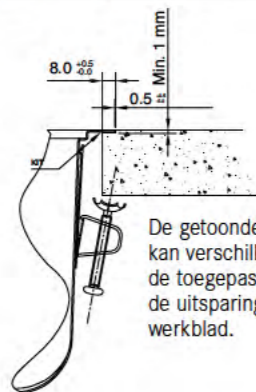

De getoonde montagetechniek kan verschillen naargelang de toegepaste techniek om de uitsparing te maken in het werkblad.

Aanbevolen kraan + prijs



overige Franke kranen vanaf p. 162



Caprice
met zwenkbare uitloop





301386
Chroom
€ 379,00 (excl BTW)
€ 458,59 (incl BTW)

FRANKE PAMIRA

Afbeelding / Afmetingen	Tekening	Uitvoering	Omschrijving Artikelnr.	excl BTW* incl BTW*
	 Kast: 450 mm	 Onderbouw	Glad PMX1104101	€ 389,00 € 470,69
* Verkoopprijs omvat ventiel en overloop				

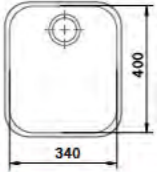
PMX 110 410 Roestvrij staal
Buitenmaat: ø 428 mm
Binnenmaat: ø 410 x 175 mm

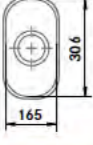

FRANKE ARMONIA

Afbeelding / Afmetingen	Tekening	Uitvoering	Omschrijving Artikelnr.	excl BTW* incl BTW*
	 Kast: 400 mm	 Onderbouw	Glad AMX1103401	€ 219,00 € 264,99
* Verkoopprijs omvat ventiel en overloop				
	 Kast: 200 mm	 Onderbouw	Glad AMX1101651	€ 209,00 € 252,89
* Verkoopprijs omvat ventiel en overloop				

AMX 110 340 Roestvrij staal
Buitenmaat: 369 x 429 mm
Binnenmaat: 340 x 400 x 190 mm

AMX 110 165 Roestvrij staal
Buitenmaat: 182 x 323 mm
Binnenmaat: 165 x 306 x 130 mm

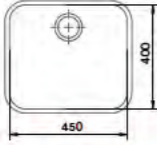

FRANKE GALASSIA

Afbeelding / Afmetingen	Tekening	Uitvoering	Omschrijving Artikelnr.	excl BTW* incl BTW*
	 Kast: 500 mm	 Onderbouw	Glad GAX1104501	€ 239,00 € 289,19
* Verkoopprijs omvat ventiel en overloop				

GAX 110 450 Roestvrij staal
Buitenmaat: 482 x 432 mm
Binnenmaat: 450 x 400 x 190 mm

FRANKE AFLOOPSETS

De Franke spoelunits kunnen enkel geplaatst worden in combinatie met de hieronder afgebeelde afloopsets !

Afbeelding	Omschrijving	Artikelnr.	excl BTW* incl BTW*
	Ruimtebesparende afloopset (afvoerverbinding met reukafsnijder) voor 1 bak	330821	€ 15,00 € 18,15
	Ruimtebesparende afloopset (afvoerverbinding met reukafsnijder) voor 2 bakken In de hoogte aanpasbaar	330805	€ 19,00 € 22,99
	Ruimtebesparende afloopset (afvoerverbinding met reukafsnijder) voor 3 bakken	330823	€ 19,00 € 22,99

Alle Franke spoelunits worden uitgeleverd met ventiel en overloop, zonder afloopset. Uitzonderingen zijn de Franke Centinox CMX 160 en CMX 120, de Franke Kubus KBX 260, KBX 160 en KBX 120, de Franke Largo LAX 160D en LAX 120 en de Franke Ariane ARX 160 en ARX 160D. Deze omvatten een compleet afloopstelsel.